



OWNER'S MANUAL
Operating and Servicing Instructions

Find **GENUINE** Replacement Parts at
www.dirtdevil.com

This cleaner uses the following parts:

BELT STYLE	5
FILTER TYPE	F13

- Please read these instructions carefully before using your Upright.
- Let us help you put your vacuum together or answer any questions, call:

1-800-321-1134
(USA & Canada)
www.dirtdevil.com

⚠ WARNING:
Cleaner assembly may include small parts.
Small parts can present a choking hazard.

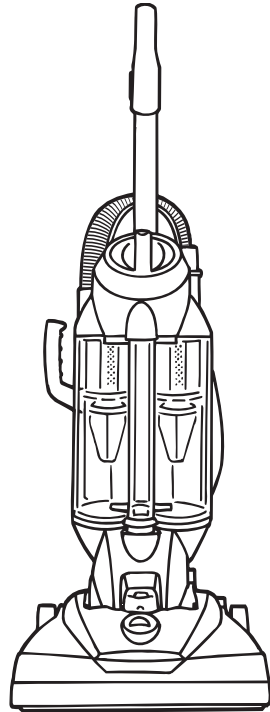

THIS VACUUM CLEANER IS INTENDED FOR HOUSEHOLD USE ONLY.

IMPORTANT SAFETY INSTRUCTIONS

When you use an appliance, basic precautions should always be followed, including the following:

- **READ ALL INSTRUCTIONS BEFORE USING THIS APPLIANCE.**
- **ALWAYS FOLLOW THESE SAFETY INSTRUCTIONS.**
- **BRING CLEANER TO UPRIGHT POSITION WHEN USING THE HOSE AND ATTACHMENTS.**
- **DO NOT LEAVE CLEANER UNATTENDED WHEN PLUGGED IN.**
- **REGULARLY CHECK THE FILTERS TO CLEAN OR REPLACE.**
- **WARNING: DO NOT USE SHARP OBJECTS TO CLEAN OUT THE HOSE SINCE THEY COULD CAUSE DAMAGE.**
- **OCCASIONALLY REMOVE BRUSH AND CLEAN DEBRIS FROM END CAPS TO KEEP BRUSH ROTATING SMOOTHLY.**
- **WARNING: THE CORDS, WIRES, AND/OR CABLES SUPPLIED WITH THIS PRODUCT CONTAINS CHEMICALS, INCLUDING LEAD OR LEAD COMPOUNDS, KNOWN TO THE STATE OF CALIFORNIA TO CAUSE CANCER AND BIRTH DEFECTS OR OTHER REPRODUCTIVE HARM. WASH HANDS AFTER USING.**

WARNING: TO REDUCE THE RISK OF FIRE, ELECTRIC SHOCK OR INJURY:

- Do not leave appliance when plugged in. Unplug from outlet when not in use and before servicing.
- Do not use outdoors or on wet surfaces. Electrical shock could occur.
- Do not allow to be used as a toy. Close attention is necessary when used by or near children.
- Use only as described in this manual. Use only manufacturer's recommended attachments.
- Do not use with damaged cord or plug. If appliance is not working as it should, has been dropped, damaged, left outdoors, or dropped into water, return it to a service center for inspection. Call 1-800-321-1134 for the nearest service center.
- Do not pull or carry by cord, use cord as handle, close a door on cord, or pull cord around sharp edges or corners. Do not run appliance over cord. Keep cord away from heated surfaces.
- Do not unplug by pulling on cord. To unplug, grasp the plug, not the cord.
- Do not handle plug or appliance with wet hands.
- Do not put any objects into openings. Do not use with any opening blocked; keep free of dust, lint, hair, and anything that may reduce air flow.
- Keep hair, loose clothing, fingers, and all parts of body away from openings and moving parts.
- Do not pick up anything that is burning or smoking, such as cigarettes, matches, or hot ashes.
- Do not use without dirt container and filters in place.

Warranty Registration

- Online at: www.dirtdevil.com
- Mail: Royal Appliance Mfg
7005 Cochran Rd.
Glenwillow, Ohio 44139

For quick reference, please record your vacuum information below.

Model #: _____
Mfg. Code: _____
(Mfg. code located on the lower backside of cleaner)

- Turn off all controls before unplugging.
- Use extra care when cleaning on stairs.
- Do not use to pick up flammable or combustible liquids, such as gasoline, or use in areas where they may be present.
- Keep the vacuum cleaner on the floor. Only the hand-held vacuum cleaners may be set on furniture.
- Cleaner must be in the upright position to lift the rotating brush off the carpet when doing above floor cleaning.
- Do not use an extension cord with this vacuum cleaner.
- Store the vacuum cleaner indoors. Put the vacuum cleaner away after use to prevent tripping accidents.
- Using improper voltage may result in damage to the motor and possible injury to the user. Proper voltage is listed on the cleaner plate.
- Unplug before connecting Power Brush Tool.

SAVE THESE INSTRUCTIONS

WARNING:

To reduce the risk of electric shock, this appliance has a polarized plug (one blade is wider than the other). This plug will fit in a polarized outlet only one way. If the plug does not fit fully in the outlet, reverse the plug. If it still does not fit, contact a qualified electrician to install the proper outlet. Do not change the plug in any way.

Your cleaner contains a thermal protective device to shut off the motor to avoid overheating. If this happens, turn switch off and unplug the cleaner. Inspect the exhaust, inlet, and filters for any blockage. Empty the dirt container and clean filters. After approximately 30 minutes the motor will have cooled and the vacuum will be ready to use. **Note:** *the cleaner must remain unplugged during the 30 minute cooling period.*

CONGRATULATIONS

You are now the proud owner of a Dirt Devil®. We trust your new purchase will bring you many years of satisfaction.

Our company designed and developed this product with you in mind.

We are very proud of our products and hope that you are equally satisfied with their quality and performance.

**Thank you for your support of Dirt Devil® products.
Visit our website at www.dirtdevil.com**

TABLE OF CONTENTS

Safety Instructions	Page 2, 3
Features	Page 5
How to Assemble	Page 6
How To Operate	Page 7, 8
Floor/Carpet Cleaning	Page 7
Above Floor Cleaning	Page 7, 8
Dirt Container & Filter: Removal & Replacement	Page 8, 9
Belt or Brush: Removal & Replacement	Page 10
Lightbulb: Removal & Replacement	Page 11
General Maintenance	Page 11
Troubleshooting Guide	Page 12

LIMITED WARRANTY

To the consumer, Royal Appliance Mfg. Co. warrants this vacuum cleaner to be free of defects in material or workmanship commencing upon the date of the original purchase. Refer to your vacuum cleaner carton for the length of warranty and save your original sales receipt to validate start of warranty period.

If the vacuum cleaner should become defective within the warranty period, we will repair or replace any defective parts free of charge. The complete machine must be delivered prepaid to any ROYAL® Authorized Sales & Warranty Service Station. Please include complete description of the problem, day of purchase, copy of original sales receipt and your name, address and telephone number. If you are not near a Warranty Station, call the factory for assistance at USA & Canada: 1-800-321-1134. Use only genuine Royal® replacement parts.

The warranty does not include unusual wear, damage resulting from accident or unreasonable use of the vacuum cleaner. This warranty does not cover brushes, bags, flat belts, filters and bulbs. This warranty does not cover unauthorized repairs. This warranty gives you specific legal rights and you may also have other rights (Other rights may vary from state to state in the USA).

**IMPORTANT: USE ONLY GENUINE ROYAL® REPLACEMENT PARTS.
NOTE: TO REGISTER YOUR PRODUCT, RETURN YOUR WARRANTY CARD OR REGISTER
ONLINE AT WWW.DIRTDEVIL.COM.**

FEATURES

FRONT

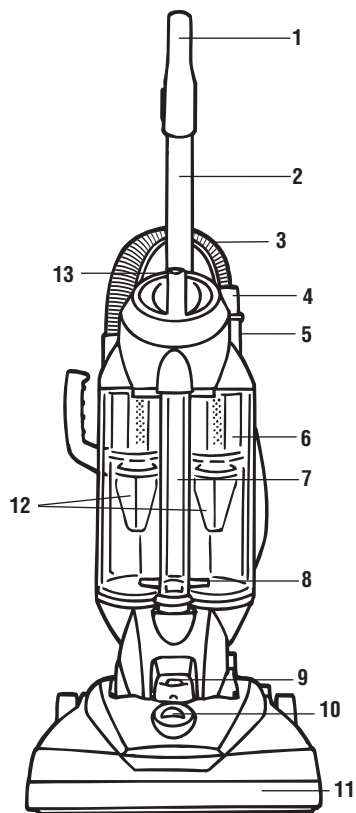

FRONT

1. Handle Grip
2. Handle
3. Hose
4. Crevice Tool (inside extension wand)
5. Extension Wand
6. Dirt Container
7. Center Dirt Path
8. Clean Release Empty Button
9. Headlight
10. Height Adjust Knob
11. Bumper
12. Air Directors
13. Dirt Container Release Button

BACK

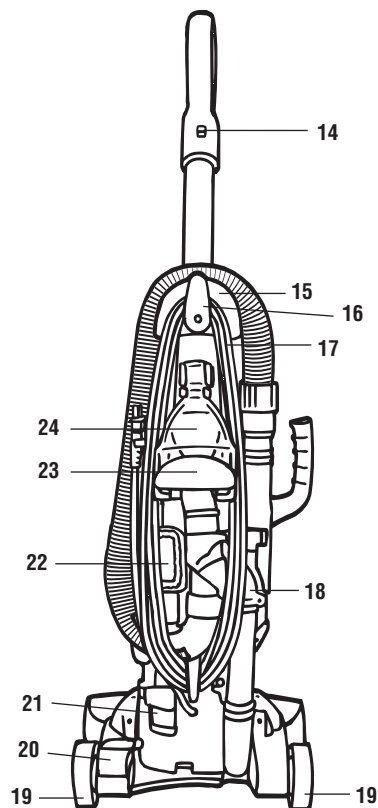

BACK

14. Cord Clip
15. Hose Guide
16. Cord Wrap With Quick Cord Release
17. Long Power Cord
18. Access Door
19. Wheels
20. Handle Release Pedal
21. On/Off Pedal
22. Dust Brush
23. Carry Handle/Power Brush Tool Caddy
24. Power Brush Tool

HOW TO ASSEMBLE

TOOL REQUIRED: PHILLIPS SCREWDRIVER

POWER BRUSH TOOL CADDY ASSEMBLY

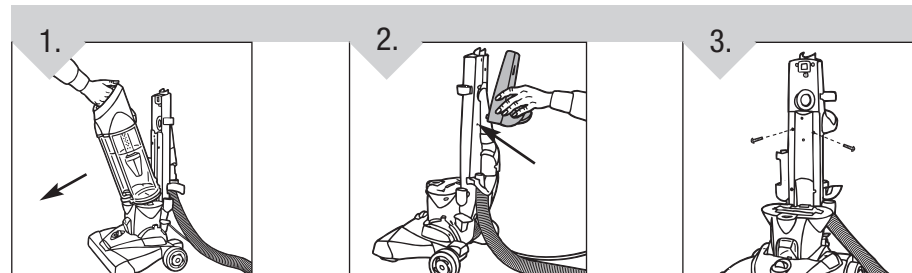

1. Detach dirt container from back panel of cleaner by pressing dirt container release button and tilting forward.

2. Insert Power Brush Tool caddy through holes in back panel.

3. Secure Power Brush Tool caddy with two (2) 1" screws through front of cleaner.

HANDLE ASSEMBLY

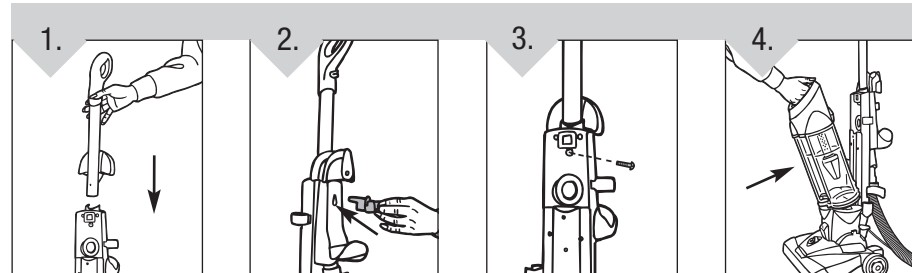

1. Slide handle through top of back panel.

2. Push handle plug through back of Power Brush Tool caddy.

3. Insert one (1) screw through front of cleaner to secure handle.

4. Reattach dirt container by aligning bottom of dirt container to bottom of cleaner and push forward to snap into place.

SECURE BACK HOSE

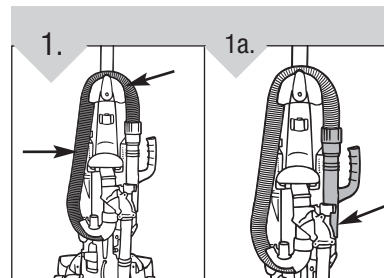

1. Wrap hose around back of hose caddy (Diagram 1). Push hose wand down into the right side of cleaner (Diagram 1a).

TOOL STORAGE

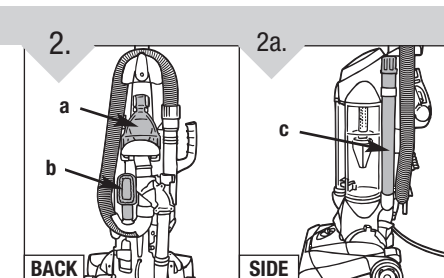

2. Attach tools: (a) Clip Power Brush Tool onto the top of the tool caddy. (b) Slide the dust brush onto post on the lower tool caddy with bristles facing out (Diagram 2). (c) Slide the extension wand/crevice tool into round slot on the left side of tool caddy (Diagram 2a).

HOW TO OPERATE

CORD RELEASE

1.

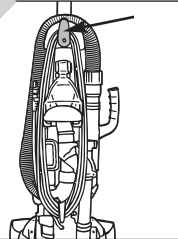

Turn Quick Cord Release for easy cord removal. Store cord in cord clip (see Features - pg. 5) to keep out of the way while vacuuming.

HEIGHT ADJUST LEVER

2.

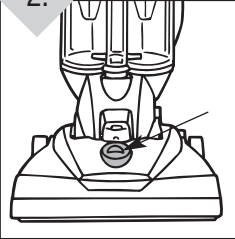

Turn the height adjustment knob to match the surface being cleaned.
IMPORTANT: For easiest adjustment, place cleaner in full upright position.

CAUTION: Brush agitator continues to rotate while hose is removed or in use and at all times while cleaner is on. Keep hair, loose clothing, fingers, and all parts of body away from brush area while cleaner is on. Cleaner must be in the upright position to lift the rotation brush off the carpet when cleaning above the floor.

ON/OFF PEDAL

3.

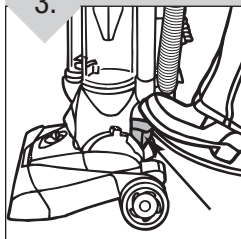

Plug cord into electrical outlet. Turn cleaner on by depressing foot pedal located on the back left side of the cleaner.

HANDLE RELEASE PEDAL

4.

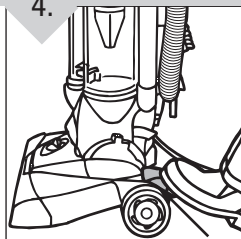

To release handle, push the handle release pedal located on the lower left side of the cleaner.

FLOOR/CARPET CLEANING

1.

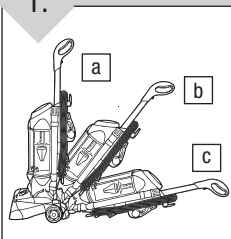

Move the handle and adjust it to the desired position for (a) storing the upright, (b) operating the cleaner, and (c) de-press the handle release pedal again to clean under furniture. **NOTE:** Rotating brush could cause area rug fringe to become tangled within cleaner. Use caution when vacuuming throw rugs with fringe.

ABOVE FLOOR CLEANING

1.

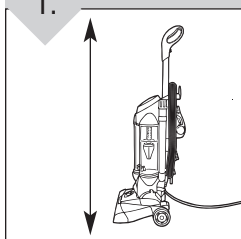

Cleaner must be in its upright position to raise brushroll.

2.

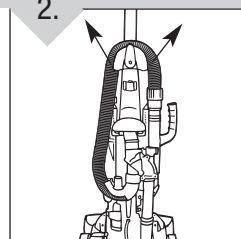

Remove the hose from the tool caddy.

3.

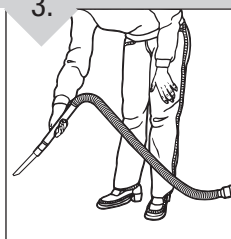

Choose any of the handy accessories or use the hose alone. Simply push the attachment firmly onto the end of the wand or hose handle. To remove tool, twist and pull apart gently.

HOW TO OPERATE: CONTINUED

EXTENSION WAND

4.

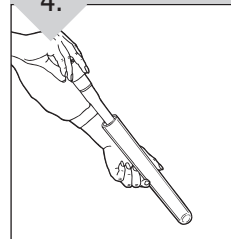

If additional length is needed, use the extension wand and crevice tool. Pull crevice tool out of extension wand. Use extension wand and crevice tool together or separately.

CARRY HANDLE

1.

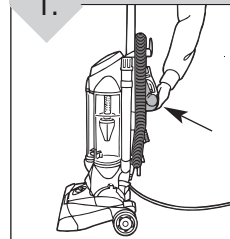

Use the carry handle on the Power Brush Tool caddy to move the cleaner from room to room.

DIRT CONTAINER & FILTER: REMOVAL & REPLACEMENT

WARNING: TO REDUCE THE RISK OF INJURY FROM MOVING PARTS - UNPLUG BEFORE SERVICING.

FILTER TYPE
F13

For F13 filter replacement, please visit our website at www.dirtdevil.com to buy online or call customer service at 1-800-321-1134.

EMPTY DIRT CONTAINER

1.

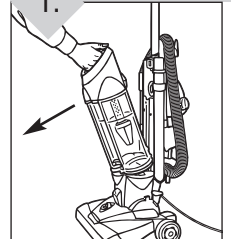

Press dirt container release button and remove dirt container from cleaner.

2.

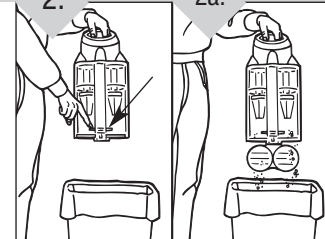

Hold dirt container over garbage can and press clean release dirt container button to empty. Snap dirt container bottom back into place after emptying.

2a.

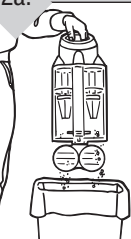

REMOVE FILTER CARTRIDGE

1.

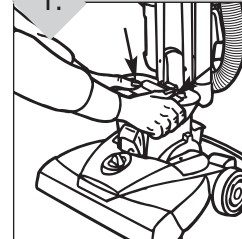

Click buttons on the base of the cleaner toward the outside edges to unlock filter cartridge.

REMOVE FOAM FILTER

2.

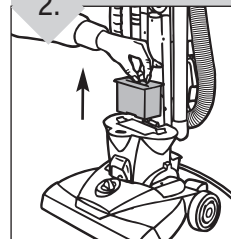

Lift filter cartridge out of base of cleaner.

3.

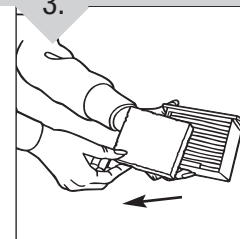

Remove foam filter from filter cartridge.

CLEAN PLEATED FILTER

4.

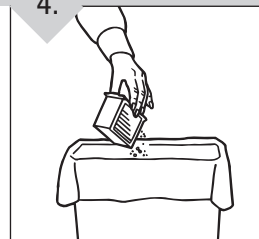

Tap the pleated filter on the inside of a garbage can to remove excess dust and dirt from filter. If filter is still clogged, rinse under running water and allow to dry for at least 24 hours before replacing in cleaner.

DIRT CONTAINER & FILTER REMOVAL & REPLACEMENT: CONTINUED

WASH FOAM FILTER

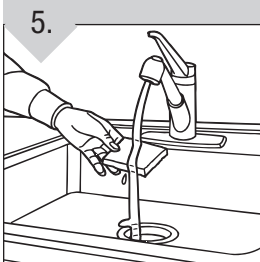

Hold foam filter under running water to wash. Ring excess water out of filter. Allow filter to dry for at least 24 hours before replacing in filter cartridge.

REPLACE FOAM FILTER

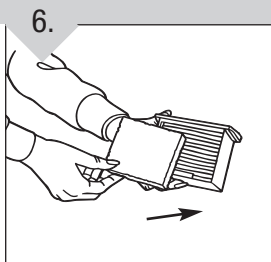

Return foam filter to filter cartridge.

REPLACE FILTER CARTRIDGE

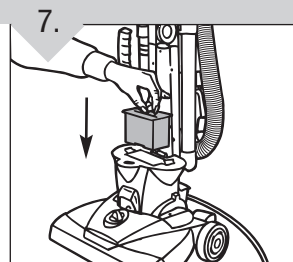

Return filter cartridge to base of cleaner.

TO CLEAN THE AIR DIRECTORS

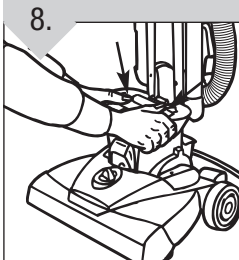

Click buttons back into place to lock filter cartridge in base of cleaner.

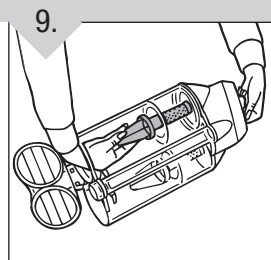

To remove Air Directors, rotate 1/4 turn counterclockwise.

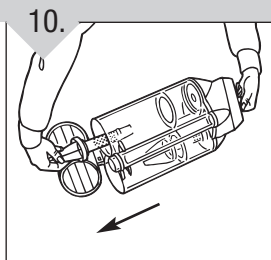

Pull out and wipe with a damp cloth to clean.

REPLACE DIRT CONTAINER

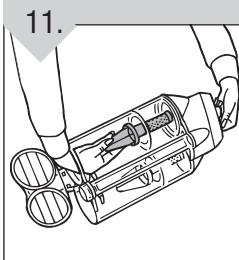

Dry and return the Air Directors to the dirt container. Rotate 1/4 turn clockwise to lock in place.

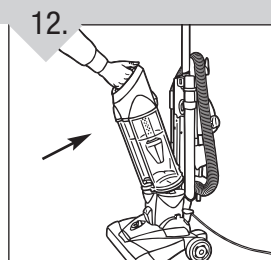

Return dirt container to cleaner. Align slot on bottom of dirt container with tab on cleaner. Push to snap into place.

***REGULAR MAINTENANCE:** Each time the dirt container is emptied, the filter should be cleaned. Tap the filter firmly against the inside of a trash can until the dirt stops falling from the filter. (Filter will be discolored after use, this will not affect the filter's performance.) Do not brush the filter. The cleaning instructions may vary depending on the dirt conditions. In some cases, more or less cleaning of the filter may be required.

BELT OR BRUSHROLL: REMOVAL & REPLACEMENT

TOOL REQUIRED: PHILLIPS OR FLATHEAD SCREWDRIVER

WARNING: TO REDUCE THE RISK OF INJURY FROM MOVING PARTS - UNPLUG CLEANER BEFORE CHANGING BELT OR BRUSHROLL.

BELT STYLE
5

For Belt Style 5 replacement, please visit our website at www.dirtdevil.com to buy online or call customer service at 1-800-321-1134.

TO REMOVE BELT

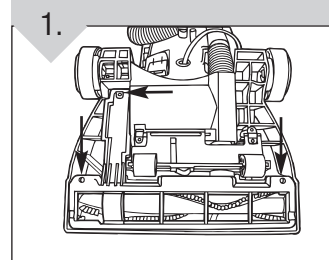

Lay cleaner flat and flip cleaner to expose nozzle base. Base should lay flat and face up. To remove nozzle guard, use Phillips screwdriver to remove the three (3) screws. Arrows show location of screws.

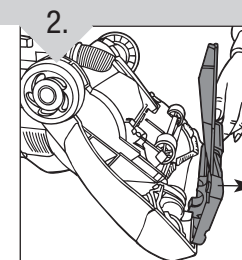

Pull and lift nozzle guard off.

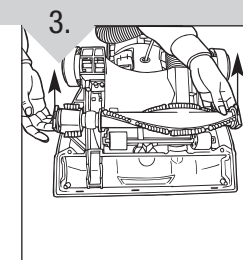

Lift and remove brushroll. Dispose of old belt.

TO REPLACE BELT OR BRUSHROLL

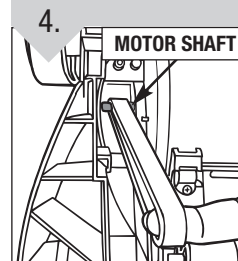

Slide belt onto motorshaft.

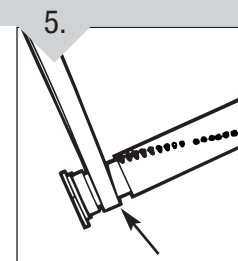

Place new belt in area of brushroll without bristles.

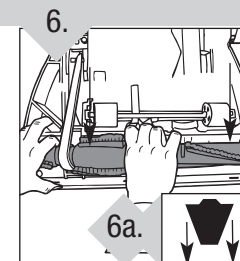

Rotate brushroll manually to make sure belt is properly aligned.

With new belt in place, pull and slide brushroll into nozzle making sure that the brushroll end caps are in the correct orientation (6a inset).

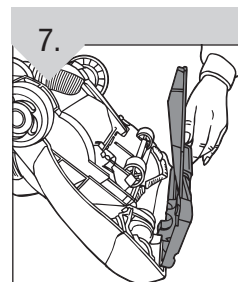

Reattach nozzle guard.

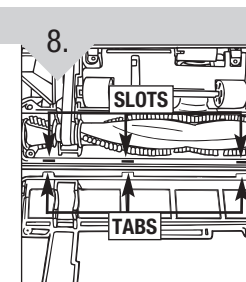

Secure by aligning the three (3) tabs in the base slots.

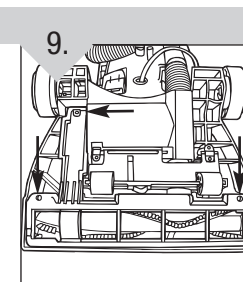

Replace all three (3) screws to secure nozzle guard.

LIGHTBULB: REMOVAL & REPLACEMENT

TOOL REQUIRED: FLATHEAD AND PHILLIPS SCREWDRIVER

WARNING: TO REDUCE THE RISK OF ELECTRIC SHOCK - UNPLUG CLEANER BEFORE REMOVING OR REPLACING LIGHTBULB.

This cleaner uses a common automotive lamp #906, 13.0 volts. For bulb replacement call 1-800-321-1134 or your local auto parts store.

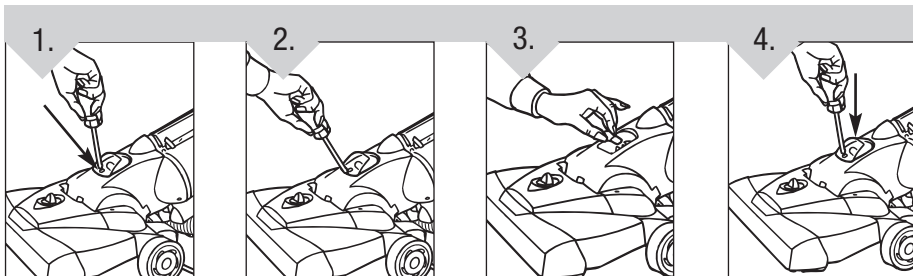

1. Lean cleaner handle back. Remove the one (1) screw.

2. Using the end of a Flathead screwdriver, gently pop open the lens. Remove lens.

3. Pull bulb out of socket. Do NOT twist. Gently push bulb into socket to replace.

4. Snap lens back into place. Secure the headlight lens by replacing the one screw.

GENERAL MAINTENANCE

WARNING: TO REDUCE THE RISK OF INJURY FROM MOVING PARTS - UNPLUG BEFORE SERVICING.

DEBRIS REMOVAL/HOSE

DEBRIS REMOVAL/NOZZLE GUARD

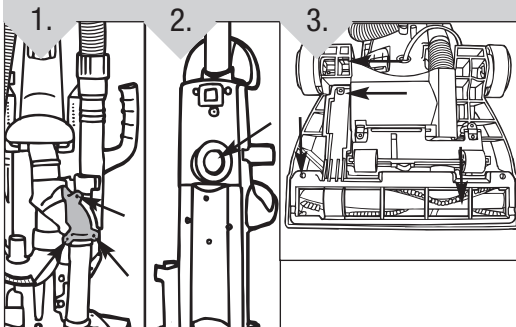

1. Check to see if dirt container is full; empty if needed.
2. Plug cleaner in and check to see if there is any suction at end of hose. If there is **suction** at end of hose, move on to Diagram 4. If there is **no suction** at the end of hose, follow these steps: 1. Unwrap hose from caddy. Remove obstruction. Check access door on back of cleaner (near hose wand). Remove three (3) screws and check for obstruction (Diagram 1).
2. Remove dirt container (Pg. 8) and check dirt container inlet located on cleaner (Diagram 2).
3. Remove nozzle guard (see Diagram 3) by removing the three (3) screws. Remove obstruction.

DEBRIS REMOVAL/POWER BRUSH TOOL

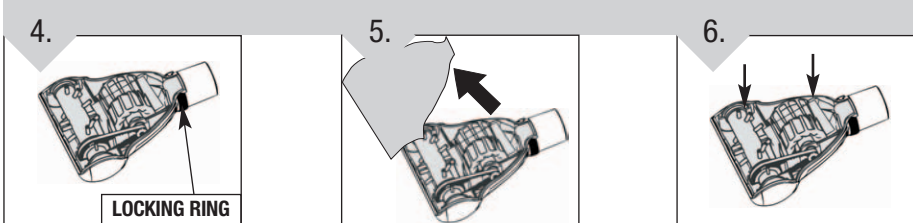

4. Rotate locking ring 180° and turn Power Brush Tool over.

5. Pivot lower housing and remove clog.

6. To reassemble, be sure tabs are engaged. Pivot the lower housing closed.

TROUBLESHOOTING GUIDE

WARNING: TO REDUCE RISK OF PERSONAL INJURY - UNPLUG CLEANER BEFORE SERVICING

PROBLEM	POSSIBLE REASON	POSSIBLE SOLUTION
Cleaner won't run	1. Power cord not firmly plugged into outlet.	1. Plug unit in firmly.
	2. Blown fuse or tripped breaker.	2. Check fuse or breaker in home. Replace fuse/reset breaker.
	3. Needs service.	3. Take to service center. To find nearest location, visit our website at www.dirtdevil.com or call 1-800-321-1134.
	4. Thermal Protector activated.	4. Allow cleaner to cool - Pg. 3.
Cleaner won't pick-up or low suction	1. Dirt container not installed correctly.	1. Review dirt container removal and replacement - Pg. 8 & 9.
	2. Dirt container full.	2. Empty dirt container - Pg. 8.
	3. Brushroll worn.	3. Replace brushroll - Pg. 10.
	4. Broken or worn belt.	4. Replace belt - Pg. 10.
	5. One or both filters are clogged.	5. Remove both filters and clean - Pg. 8 & 9.
	6. Nozzle/dirt passage clogged.	6. Open access door; remove obstruction - Pg. 11.
	7. Carpet height setting is incorrect.	7. Set carpet height adjustment to appropriate setting for carpet being cleaned - Pg. 7.
Dust escaping from cleaner	1. Dirt container full.	1. Empty dirt container - Pg. 8.
	2. Dirt container not installed correctly.	2. Review dirt container removal & replacement - Pg. 8 & 9.
	3. Hose not installed correctly.	3. Review hose installation - Pg. 6.
	4. Filter not installed completely.	4. Review filter removal & replacement - Pg. 8 & 9.
Cleaner tools won't pick-up	1. Hose clogged.	1. Remove hose and tools; remove obstruction - Pg. 6 & 11.
	2. Dirt container full.	2. Empty dirt container - Pg. 8.
	3. One or both filters are clogged.	3. Remove both filters and clean - Pg. 8 & 9.
Headlight not working	1. Bulb burnt out.	1. Replace bulb - Pg. 11.
	2. Loose electrical wires.	2. Take to service center. To find nearest location, visit our website at www.dirtdevil.com or call 1-800-321-1134.
Cleaner is difficult to push or won't move forward	1. Carpet height setting is incorrect.	1. Set carpet height adjust lever to appropriate setting for carpet being cleaned - Pg. 7.

ANY OTHER SERVICING SHOULD BE DONE BY AN AUTHORIZED SERVICE REPRESENTATIVE CUSTOMER SERVICE (1-800-321-1134)

In the event that further assistance is required, see your Yellow Pages for an authorized Royal® Dealer or visit our website at www.dirtdevil.com. Costs of any transportation to and from any place of repair are to be paid by the owner. The service parts used in this unit are easily replaced and readily available from an authorized Royal® Dealer or retailer. Always identify your cleaner by the model number and manufacturing code when requesting information or ordering replacement parts. (The model number appears on the bottom of the cleaner.)



MANUEL DU PROPRIÉTAIRE
Notice d'utilisation et d'entretien

Vous trouverez des pièces de rechange d'**ORIGINE** sur le site www.dirtdevil.com

Cet aspirateur fonctionne avec les pièces suivantes :

MODÈLE DE COURROIE	5
TYPE DE FILTRE	F13

- Veuillez lire attentivement ces instructions avant d'utiliser votre aspirateur.
- Nous pouvons vous aider à assembler votre aspirateur et à répondre à vos questions. Pour cela composez le :

1-800-321-1134
(É.U. et Canada)
www.dirtdevil.com

⚠ AVERTISSEMENT:
L'assemblage de l'appareil comprend des petites pièces. Ces dernières présentent un danger d'étouffement.

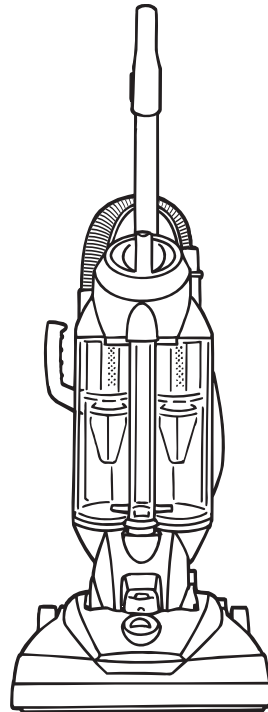

Enregistrement en Garantie

- Sur Internet : www.dirtdevil.com
- Adresse postale :
Royal Appliance Mfg
7005 Cochran Rd.
Glenwillow, Ohio 44139

Consignez les renseignements ci-dessous pour pouvoir les consulter rapidement.

N° de modèle : _____
Code de fabrication : _____
(Le code de fabrication se trouve sur la partie inférieure arrière de l'aspirateur)

CET APPAREIL A ÉTÉ CONÇU EXCLUSIVEMENT POUR UN USAGE DOMESTIQUE.
INSTRUCTIONS DE SÉCURITÉ IMPORTANTES

Lorsque vous utilisez un appareil ménager, vous devez toujours suivre certaines précautions de sécurité, dont les suivantes :

- **LISEZ TOUTES LES INSTRUCTIONS AVANT D'UTILISER CET APPAREIL.**
- **RESPECTEZ TOUJOURS À LA LETTRE CES CONSIGNES DE SÉCURITÉ.**
- **METTRE L'ASPIRATEUR EN POSITION VERTICALE QUAND VOUS UTILISEZ LE TUYAU ET LES ACCESSOIRES.**
- **NE LAISSEZ PAS L'APPAREIL SANS SURVEILLANCE QUAND IL EST BRANCHÉ.**
- **VÉRIFIEZ RÉGULIÈREMENT LES FILTRES À NETTOYER OU À REMPLACER.**
- **AVERTISSEMENT : N'UTILISEZ PAS D'OBJETS TRANCHANTS POUR NETTOYER LE TUYAU : ILS POURRAIENT L'ENDOMMAGER.**
- **ENLEVEZ LE ROULEAU DE TEMPS EN TEMPS ET NETTOYEZ LES SALETÉS QUI ENCOMBENT SES EXTRÉMITÉS AFIN QU'IL CONTINUE À TOURNER SANS PROBLÈME.**
- **AVERTISSEMENT : LES CORDONS, FILS ÉLECTRIQUES ET/OU CÂBLE FOURNIS AVEC CE PRODUIT CONTIENNENT DES PRODUITS CHIMIQUES Y COMPRIS DU PLOMB OU DES COMPOSÉS DU PLOMB CONNU PAR L'ÉTAT DE CALIFORNIE POUR SON EFFET CANCÉRIGÈNE, POUVANT ENTRAÎNER DES MALFORMATIONS CONGÉNITALES OU ENDOMMAGER LES ORGANES DE REPRODUCTION. LAVEZ-VOUS LES MAINS APRÈS TOUTE UTILISATION.**

AVERTISSEMENT : POUR EMPÊCHER LES CHOCS ÉLECTRIQUES OU LES BLESSURES :

- Ne laissez jamais l'appareil sans surveillance quand il est branché. Débranchez-le quand il n'est pas utilisé ainsi qu'avant de procéder à son entretien.
- N'utilisez pas l'appareil à l'extérieur ou sur des surfaces mouillées. Vous pourriez vous électrocuter.
- Ne laissez pas les enfants jouer avec l'appareil. Exercez une surveillance étroite quand l'appareil est utilisé par des enfants ou à proximité de ceux-ci.
- Utilisez l'appareil en respectant à la lettre les consignes de ce manuel. Utilisez seulement les accessoires recommandés par le fabricant.
- N'utilisez pas l'appareil si la fiche ou le cordon est endommagé. Si l'aspirateur ne fonctionne pas comme prévu, s'il est tombé, s'il a été endommagé, laissé à l'extérieur ou s'il est tombé dans l'eau, expédiez-le à un centre de réparation pour qu'il soit vérifié. Appelez le 1-800-321-1134 pour savoir quel est le centre de réparation le plus proche.
- Ne tirez pas l'appareil par son cordon, ne vous servez pas du cordon comme poignée, ne fermez pas de portes sur le cordon et ne tirez pas le cordon sur des coins ou des bords tranchants. Évitez de passer l'appareil sur le cordon d'alimentation. Tenez le cordon hors de portée des surfaces chauffées.

- Ne tirez pas l'appareil par son cordon, ne vous servez pas du cordon comme poignée, ne fermez pas de portes sur le cordon et ne tirez pas le cordon sur des coins ou des bords tranchants. Évitez de passer l'appareil sur le cordon d'alimentation. Tenez le cordon hors de portée des surfaces chauffées.
- Ne débranchez pas l'appareil en tirant sur le cordon. Pour le débrancher, tirez sur la fiche et non sur le cordon.
- Ne manipulez pas la fiche ou l'aspirateur avec des mains mouillées.
- N'insérez pas d'objets dans les ouvertures. Évitez d'utiliser l'appareil si les ouvertures sont obstruées; gardez les ouvertures exemptes de poussière, de peluches, de cheveux et de tout ce qui pourrait réduire le débit d'air.
- Gardez les cheveux, les vêtements amples, les doigts et toute partie du corps à l'écart des ouvertures et des pièces en mouvement.
- Évitez d'aspirer tout objet qui brûle ou fume, comme les cigarettes, les allumettes et les cendres incandescentes.
- Ne l'utilisez pas sans le godet à-poussière ni les filtres.
- Éteignez toutes les commandes avant de débrancher l'appareil.
- Faites bien attention quand vous nettoyez les marches d'escalier.
- N'aspirez pas les liquides inflammables ou combustibles comme l'essence; n'utilisez pas l'appareil en présence de ces matériaux.
- Gardez l'aspirateur au sol. Seuls les aspirateurs à main peuvent être posés sur les meubles.
- L'aspirateur doit être en position verticale pour pouvoir lever la brosse rotative et nettoyer le plancher.
- N'utilisez jamais de rallonge électrique avec cet aspirateur.
- Rangez l'aspirateur à l'intérieur. Rangez l'aspirateur après son utilisation pour ne pas trébucher dessus.
- L'utilisation d'une tension inadéquate peut endommager le moteur et blesser l'utilisateur. La tension adéquate est indiquée sur la plaque de l'appareil.
- Débranchez l'appareil avant de connecter la Brosse Power.

VEUILLEZ CONSERVER CES INSTRUCTIONS

AVERTISSEMENT :

Afin de réduire les risques de choc électrique, cet appareil est muni d'une fiche polarisée (une tige est plus large que l'autre). Cette fiche ne peut être insérée dans une prise de courant polarisée que dans un sens. Si la fiche ne s'insère pas complètement dans la prise, inversez-la. Si elle ne s'insère toujours pas, demandez à un électricien qualifié d'installer la prise appropriée. Ne modifiez jamais la fiche.

Votre aspirateur est muni d'un protecteur thermique afin de couper le moteur en cas de surchauffe. Si cela se produit, arrêtez l'aspirateur et débranchez-le. Examinez le système d'évacuation, d'aspiration, le tuyau, le godet à poussière et le deuxième filtre pour détecter toute obstruction. Videz le godet à poussière et nettoyez les filtres. Au bout de 30 minutes, le moteur aura refroidi et l'aspirateur sera de nouveau prêt à être utilisé. **REMARQUE :** *L'aspirateur doit demeurer à l'arrêt pendant la période de refroidissement de 30 minutes.*

FÉLICITATIONS !

Vous êtes désormais l'heureux propriétaire d'un Dirt Devil®. Nous sommes persuadés que cet appareil vous satisfera pendant plusieurs années.

Nous avons conçu ce produit pour vous faciliter la vie.

Nous sommes très fiers de nos produits et nous espérons que vous serez aussi satisfait que nous de leur qualité et de leur performance.

**Merci d'utiliser les produits Dirt Devil®.
Visitez notre site Web à www.dirtdevil.com.**

TABLE DES MATIÈRES

Consignes de sécurité	Page 2, 3
Caractéristiques	Page 5
Assemblage de l'appareil	Page 6
Utilisation de l'appareil	Page 7, 8
Nettoyage du sol/tapis	Page 7
Nettoyage au-dessus du sol	Page 7, 8
Godet à poussière et filtre : Enlèvement et remplacement	Page 8, 9
Courroie ou brosse : Dépose et remplacement	Page 10
Ampoule : Dépose et remplacement	Page 11
Entretien Général	Page 11
Guide de dépannage	Page 12

GARANTIE LIMITÉE

Royal Appliance Mfg. Co. garantit au consommateur que cet aspirateur est exempt de vices de matériau ou de fabrication à compter de sa date d'achat d'origine. Consultez le carton d'emballage de l'appareil pour déterminer la durée de la garantie et conservez votre reçu d'achat d'origine pour justifier la date d'entrée en vigueur de la période de garantie.

Si l'appareil tombe en panne pendant la période couverte par la garantie, nous réparerons ou remplacerons gratuitement toute pièce défectueuse. L'appareil entier doit être renvoyé port payé à n'importe quel point de vente ou de réparation sous garantie de ROYAL®. Veuillez inclure une description détaillée du problème, la date d'achat, une copie du reçu d'achat d'origine ainsi que vos nom, adresse et numéro de téléphone. Si aucun centre de réparation ne se trouve dans votre région, appelez l'usine au 1-800-321-1134, au CANADA et aux ÉTATS-UNIS. N'utilisez que les pièces de rechange Royal®.

Cette garantie ne couvre pas l'usure inhabituelle, les dommages causés par les accidents ou un usage abusif de l'appareil. Elle ne couvre pas non plus les brosses, les courroies plates, les filtres et les ampoules. Cette garantie ne couvre pas les réparations non autorisées. Cette garantie vous offre des droits spécifiques mais il se peut que vous ayez d'autres droits (Ces derniers varient d'état à état au sein des États-Unis).

**IMPORTANT : N'UTILISEZ QUE LES PIÈCES DE RECHANGE ROYAL® AUTHENTIQUES.
REMARQUE : VOUS POUVEZ ENREGISTRER VOTRE PRODUIT EN LIGNE, SUR LE SITE
WWW.DIRTDEVIL.COM, OU EN RENVOYANT VOTRE CARTE DE GARANTIE.**

CARACTÉRISTIQUES

AVANT

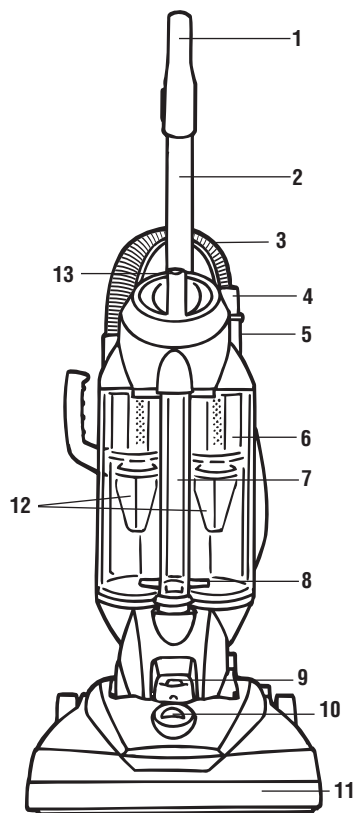

AVANT

1. Manche de la poignée
2. Poignée
3. Tuyau
4. Suceur plat (dans la rallonge)
5. Rallonge
6. Godet à poussière transparent
7. Passage central de la poussière
8. Loquet de dégagement pour vider facilement le godet.
9. Phare avant
10. Levier de réglage de la hauteur
11. Pare-choc
12. Tubes directionnels
13. Loquet du godet à poussière

ARRIÈRE

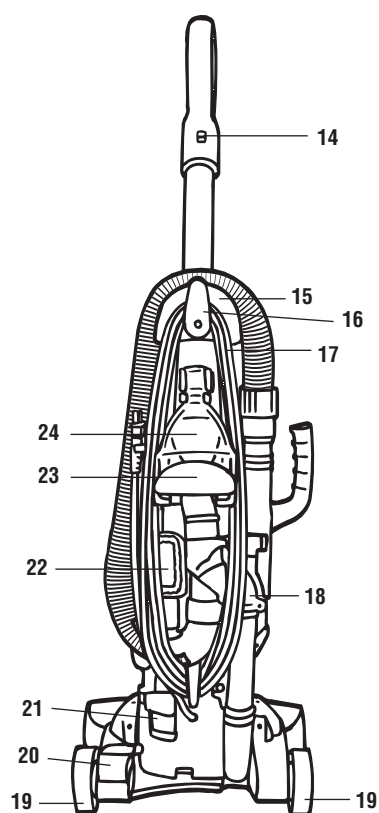

ARRIÈRE

14. Attache de cordon
15. Guide de tuyau
16. Dispositif d'enroulement du cordon à déclenchement rapide
17. Cordon d'alimentation long
18. Porte d'accès
19. Roues
20. Pédale de dégagement de la poignée
21. Pédale marche/arrêt
22. Brosse à épousseter
23. Support de poignée de transport/brosse Power
24. Brosse Power

ASSEMBLAGE

OUTIL NÉCESSAIRE : TOURNEVIS À POINTE CRUCIFORME

ASSEMBLAGE DU SUPPORT DE LA BROsse POWER

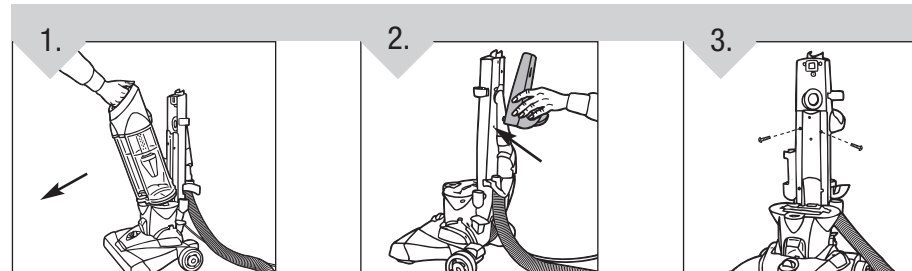

1. Détachez le godet à poussière du panneau arrière de l'aspirateur en appuyant sur le bouton de dégagement du godet à poussière et faites-le pivoter vers l'avant.

2. Insérez le support de la brosse Power dans les trous du panneau arrière.

3. Fixez le support de la brosse Power en insérant deux (2) vis de 1 po du côté avant de l'aspirateur.

ATTACHEZ LA POIGNÉE

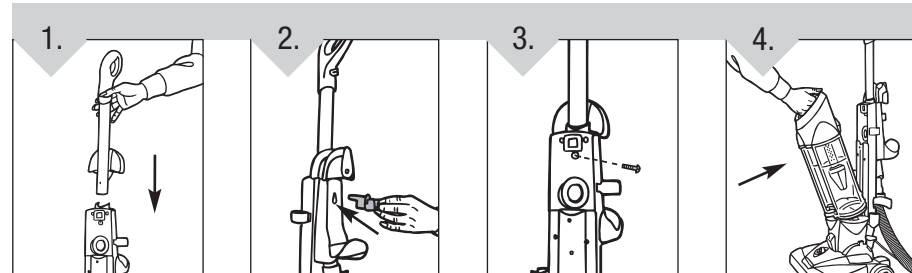

1. Insérez la poignée par le haut du panneau arrière.

2. Insérez la prise de la poignée dans la partie arrière du support de la brosse Power.

3. Insérez une (1) vis dans le côté avant de l'aspirateur afin de fixer la poignée.

4. Fixez de nouveau le godet à poussière en alignant le bas de ce dernier sur le bas de l'aspirateur et en appuyant vers l'avant pour l'enclencher.

POUR FIXER LE TUYAU

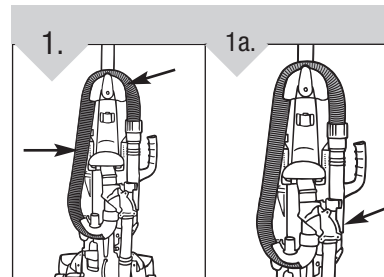

Enroulez le tuyau à l'arrière du support de tuyau (illustration 1). Insérez la rallonge de tuyau sur le côté droit de l'aspirateur (illustration 1a).

RANGEMENT DES ACCESSOIRES

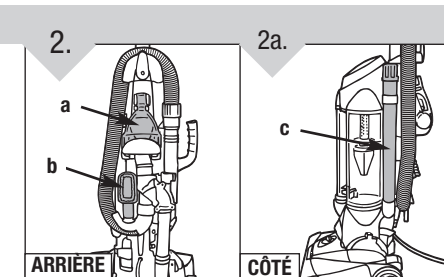

Comment fixer les accessoires : (a) Accrochez la brosse Power en haut du support à accessoires. (b) Glissez la brosse à épousseter dans le taquet situé sur le support à accessoires inférieur avec les poils de la brosse tournés vers l'extérieur (illustration 2). (c) Glissez la rallonge/ suceur dans l'encoche ronde du côté gauche du support à accessoires (illustration 2a).

FONCTIONNEMENT DE L'ASPIRATEUR

DÉCLENCHEUR DU CORDON

1.

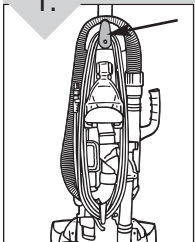

Tournez le déclencheur instantané pour faciliter la dépose du cordon. Rangez le cordon dans l'attache. (voir Caractéristiques page 5) pour qu'il ne vous gêne pas lorsque vous passez l'aspirateur.

LEVIER DE RÉGLAGE DE LA HAUTEUR

2.

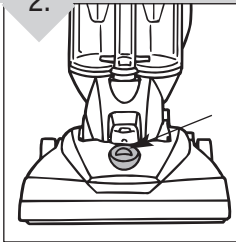

Tournez le bouton de réglage de la hauteur de manière à correspondre à la surface à nettoyer. **IMPORTANT :** Pour faciliter le réglage, mettez l'aspirateur en position verticale.

ATTENTION : L'agitateur de la brosse continue à pivoter lorsque le tuyau est enlevé ou en marche tout le temps lorsque l'aspirateur fonctionne. Gardez les cheveux, les vêtements amples, et toute partie du corps à l'écart de la zone de la brosse lorsque l'aspirateur est en marche.

L'aspirateur doit être en position verticale pour pouvoir lever la brosse rotative et nettoyer au-dessus du sol.

PÉDALE MARCHE/ARRÊT

3.

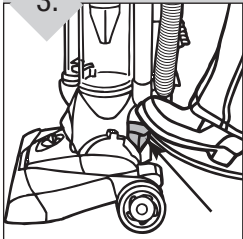

Branchez le cordon dans une prise de courant. Mettez l'aspirateur en marche en appuyant sur la pédale de marche située à l'arrière de l'aspirateur du côté gauche.

PÉDALE DE DÉGAGEMENT DE LA POIGNÉE

4.

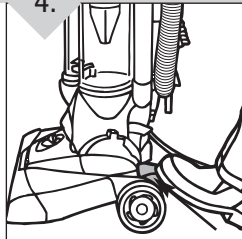

Pour dégager la poignée, appuyez sur la pédale de dégagement de la poignée située sur la partie inférieure de l'aspirateur.

NETTOYAGE DU SOL/DES TAPIS

1.

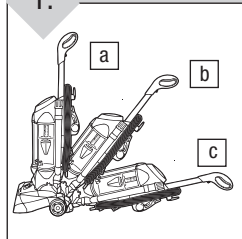

Déplacez la poignée et réglez-la à la position souhaitée lorsque vous (a) rangez l'aspirateur, (b) faites-le fonctionner, et

(c) appuyez sur la pédale de déclenchement de la poignée pour nettoyer sous les meubles. **REMARQUE :** Les franges de tapis peuvent s'emmêler dans le rouleau de brosse de l'aspirateur lorsque celui-ci tourne. Être prudent lors du passage de l'aspirateur sur des tapis pourvus de franges.

NETTOYAGE AU-DESSUS DU SOL

1.

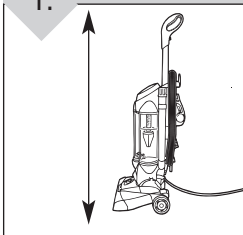

Mettez l'aspirateur en position vertical pour lever la brosse.

2.

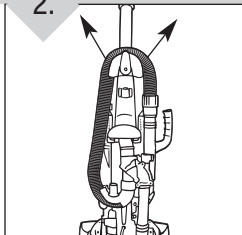

Retirez le tuyau du support à accessoires.

3.

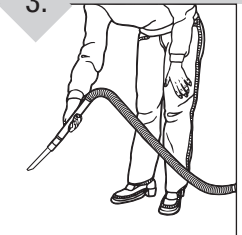

Choisissez les accessoires selon vos besoins ou utilisez uniquement le tuyau. Insérez simplement les accessoires sur l'extrémité de la rallonge ou de la poignée du tuyau et appuyez fermement. Pour retirer un accessoire, tournez-le et retirez-le avec précaution.

FONCTIONNEMENT DE L'ASPIRATEUR : SUITE

RALLONGE

4.

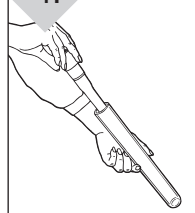

Si vous avez besoin d'une longueur supplémentaire, utilisez la rallonge et le suceur. Retirez le suceur plat de la rallonge. Utilisez la rallonge et le suceur plat ensemble ou séparément.

POIGNÉE DE TRANSPORT

1.

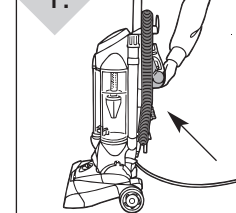

Utilisez la courroie de transport située sur la brosse Power pour transporter l'aspirateur d'une pièce à l'autre.

GODET À POUSSIÈRE ET FILTRE : RETRAIT ET RÉINSTALLATION

AVERTISSEMENT : POUR ÉVITER DE VOUS BLESSER AVEC LES PIÈCES EN MOUVEMENT, DÉBRANCHEZ L'APPAREIL AVANT DE PROCÉDER À SON ENTRETIEN.

TYPE DE FILTRE

F13

Pour obtenir un filtre de rechange, veuillez visiter notre site Web www.dirtdevil.com pour vos achats en ligne ou appelez le service à la clientèle au 1-800-321-1134.

POUR VIDER ET NETTOYER LE COLLECTEUR DE POUSSIÈRE

1.

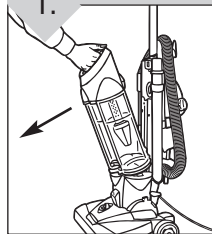

Appuyez sur le bouton de dégagement du godet à poussière et enlevez ce dernier.

2.

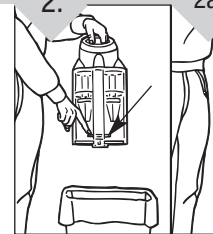

Tenez le godet à poussière au-dessus de la poubelle et appuyez sur le bouton de dégagement du godet à poussière pour le vider. Enclenchez de nouveau le godet à poussière après l'avoir vidé.

2a.

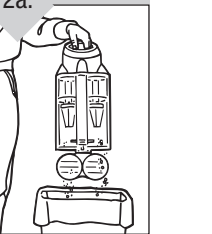

DÉGAGEZ LA CARTOUCHE DE FILTRE

1.

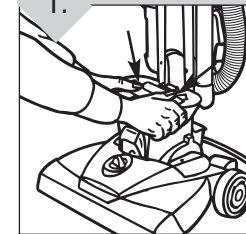

Enclenchez les boutons situés sur la base de l'aspirateur vers l'extérieur pour déverrouiller la cartouche du filtre.

NETTOYAGE DU FILTRE PLISSÉ

2.

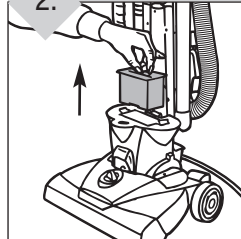

Dégagez la cartouche du filtre de la base de l'aspirateur.

3.

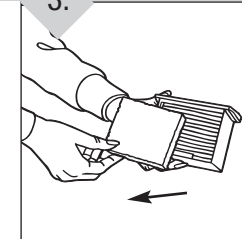

Enlevez le filtre mousse de la cartouche.

NETTOYAGE DU FILTRE PLISSÉ

4.



Cognez le filtre plissé contre l'intérieur d'une poubelle pour dégager la poussière et la saleté accumulées dans le filtre. Si le filtre est obstrué, rincez-le sous l'eau courante et laissez-le sécher au moins 24 heures avant de le remettre dans l'aspirateur.

GODET À POUSSIÈRE ET FILTRE RETRAIT ET RÉINSTALLATION : SUITE

LAVEZ LE FILTRE MOUSSE

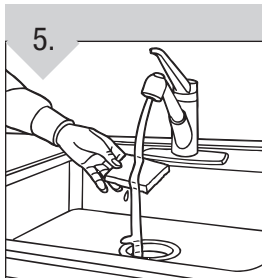

5. Passez le filtre sous l'eau courante pour le laver. Enlevez l'eau accumulée dans le filtre. Laissez le filtre sécher au moins 24 heures avant de le remettre dans la cartouche de filtre.

REMETTRE LE FILTRE MOUSSE

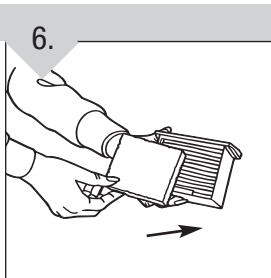

6. Remettez le filtre en mousse dans la cartouche.

REMETTEZ LA CARTOUCHE DE FILTRE

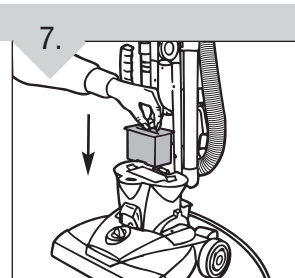

7. Remettez la cartouche de filtre sur la base de l'aspirateur.

COMMENT NETTOYER LES TUBES DIRECTIONNELS

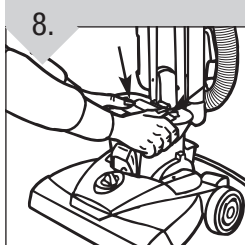

8. Réenclenchez les boutons pour verrouiller la cartouche de filtre sur la base de l'aspirateur.

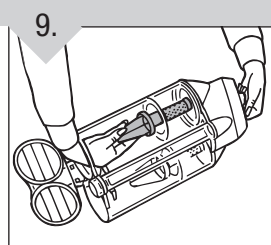

9. Pour retirer les tubes directionnels, tournez un quart de tour dans le sens antihoraire.

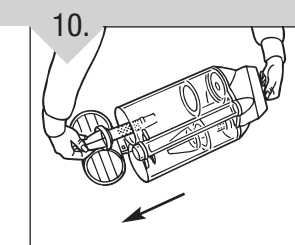

10. Dégagez les tubes directionnels et nettoyez-les avec un chiffon humide.

REMETTEZ LE GODET À POUSSIÈRE

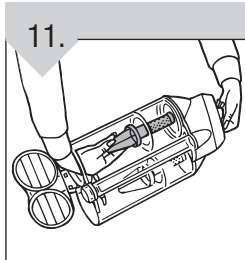

11. Laissez-les sécher et remettez-les dans le godet à poussière. Tournez un quart de tour pour les enclencher.

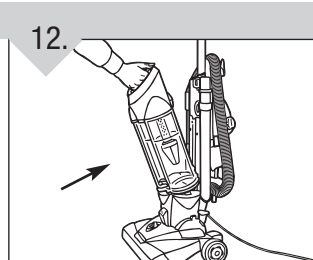

12. Remettez le godet à poussière dans l'aspirateur. Alignez la fente au fond du godet à poussière avec la languette située sur l'aspirateur. Appuyez pour enclencher.

***ENTRETIEN RÉGULIER :** À chaque fois que vous videz le godet à poussière, nettoyez le filtre. Cognez le filtre fermement contre l'intérieur d'une poubelle jusqu'à ce que la poussière cesse de s'en échapper. (Le filtre se décolore après son utilisation, ceci n'altère pas son rendement.) Ne brossez pas le filtre. Les instructions de nettoyage peuvent varier selon les conditions de saleté. Dans certains cas, il sera nécessaire de nettoyer plus ou moins le filtre.

DÉPOSE ET REMPLACEMENT DE LA COURROIE OU DU ROULEAU-BROSSE

OUTIL NÉCESSAIRE : TOURNEVIS À POINTE CRUCIFORME

AVERTISSEMENT : POUR ÉVITER DE VOUS BLESSER AVEC LES PIÈCES EN MOUVEMENT, DÉBRANCHEZ L'APPAREIL AVANT DE REMPLACER LA COURROIE OU LE ROULEAU-BROSSE.

MODÈLE DE COURROIE

5

Pour le remplacement la courroie modèle 5, veuillez visiter notre site Web www.dirtdevil.com pour vos achats en ligne ou appelez le service à la clientèle au 1-800-321-1134.

POUR ENLEVER LA COURROIE

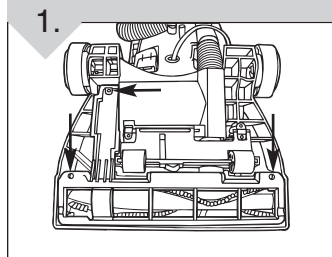

1. Posez l'aspirateur à plat retournez-le pour exposer la base du suceur. La base doit être à plat et tournée vers le haut. Pour enlever le dispositif de protection du suceur, utilisez un tournevis à pointe cruciforme pour dévisser les trois (3) vis. Les flèches indiquent l'emplacement des vis.

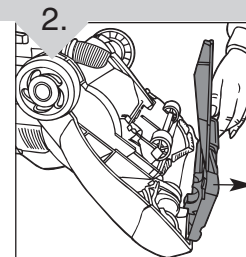

2. Tirez et soulevez le dispositif de protection du suceur.

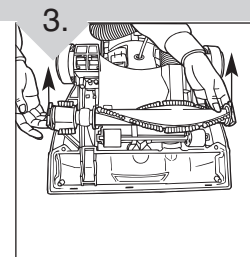

3. Les flèches indiquent l'emplacement des vis. Soulevez et enlevez le rouleau-brosse. Jetez la courroie usagée.

POUR REMPLACER LA COURROIE OU LE ROULEAU-BROSSE

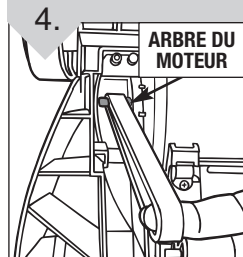

4. Glissez la courroie sur l'arbre du moteur.

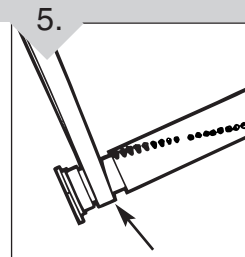

5. Placez la nouvelle courroie dans la partie du rouleau-brosse n'ayant pas de crins.

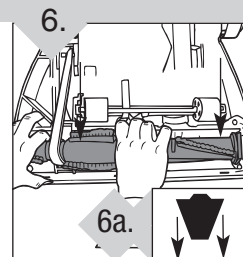

6. Une fois la nouvelle courroie installée, tirez et glissez le rouleau-brosse dans le suceur en veillant à ce que les extrémités du rouleau-brosse soient orientées correctement (illustration 6a). Faites pivoter le rouleau-brosse à la main pour vous assurer que la courroie est alignée correctement.

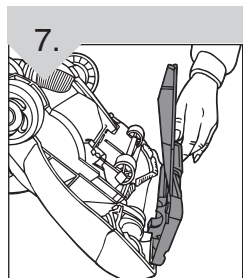

7. Remettez en place le dispositif de protection du suceur.

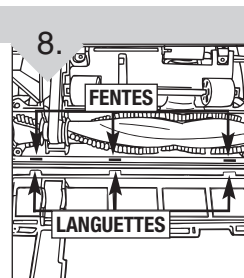

8. Fixez-le en alignant les trois (3) languettes sur les encoches de la base.

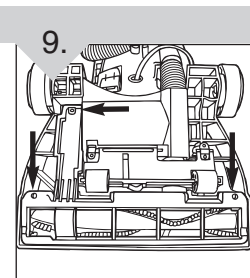

9. Remettez les trois (3) vis pour fixer le dispositif de protection du suceur.

AMPOULE : DÉPOSE ET REMPLACEMENT

OUTIL NÉCESSAIRE : TOURNEVIS À TÊTE PLATE

AVERTISSEMENT : POUR RÉDUIRE LE RISQUE DE CHOC ÉLECTRIQUE : DÉBRANCHEZ L'ASPIRATEUR AVANT D'ENLEVER ET DE REMPLACER L'AMPOULE.

Cet aspirateur utilise une ampoule automobile courante : n° 906, 13,0 volts. Pour acheter une ampoule composez le 1-800-321-1134 ou contactez votre magasin de pièces automobiles.

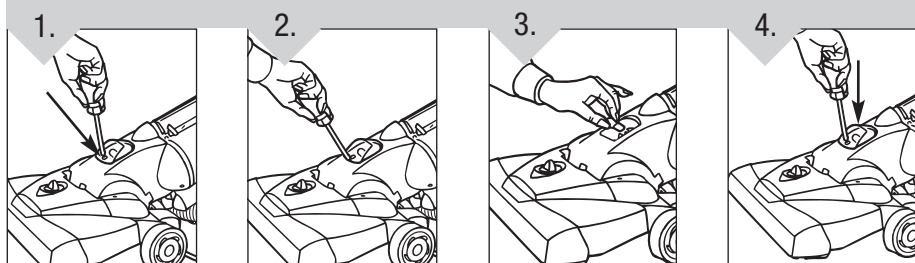

1. Basculez la poignée de l'aspirateur. Enlevez la vis (1).

2. Au moyen d'un tournevis à tête plate, ouvrez doucement le verre de la lampe. Enlevez le verre.

3. Tirez sur l'ampoule pour la sortir de la douille. Ne la tournez pas. Insérez soigneusement l'ampoule dans la douille.

4. Remettez le verre de la lampe en place. Fixez le verre de la lampe en remettant l'une des vis.

ENTRETIEN GÉNÉRAL

AVERTISSEMENT : POUR RÉDUIRE LE RISQUE DE LÉSION À CAUSE DE PIÈCES EN MOUVEMENT, DÉBRANCHEZ L'APPAREIL AVANT DE FAIRE SON ENTRETIEN.

POUR ENLEVER LES SALETÉS / TUYAU

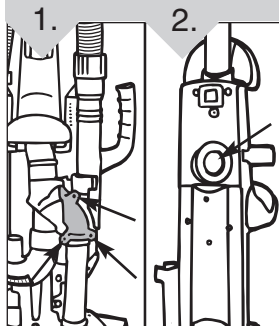

POUR ENLEVER LA SALETÉ/DISPOSITIF DE PROTECTION DU SUCEUR

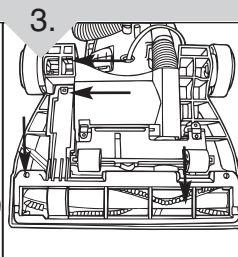

1. Vérifiez si le godet à poussière est plein, videz le si nécessaire.
2. Branchez l'aspirateur et vérifiez s'il se produit une aspiration à l'extrémité du tuyau. Si l'aspiration se produit à l'extrémité du tuyau, passez à Schéma 4. Si le tuyau n'aspire pas, suivez les instructions ci-après : 1. Déroulez soigneusement le tuyau du support. Dégagez l'obstruction. Vérifiez la porte d'accès située à l'arrière de l'aspirateur (près de la rallonge) Enlevez trois (3) vis et vérifiez l'absence d'obstruction (illustration 1).
2. Enlevez le godet à poussière (page 9) et vérifiez l'orifice d'admission du godet à poussière situé sur l'aspirateur (illustration 2).
3. Enlevez le dispositif de protection du suceur (illustration 3) en enlevant les trois (3) vis. Dégagez l'obstruction.

POUR ENLEVER LES SALETÉS/BROSSE POWER

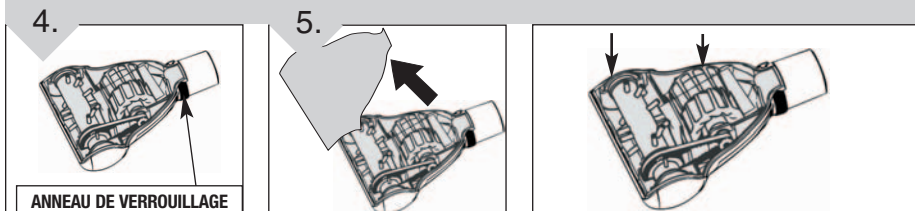

4. Faites pivoter l'anneau de verrouillage à 180° et retournez la Brosse Power.

5. Faites pivoter le boîtier inférieur et dégager l'obstruction.

Pour assembler de nouveau, veillez à engager les attaches et faites pivoter le boîtier inférieur pour le fermer.

GUIDE DE DÉPANNAGE

AVERTISSEMENT : POUR RÉDUIRE LE RISQUE DE SE BLESSER, DÉBRANCHEZ L'ASPIRATEUR AVANT LE SERVICE

PROBLEME	CAUSE POSSIBLE	SOLUTION POSSIBLE
L'appareil ne fonctionne pas	<ol style="list-style-type: none"> 1. La fiche du cordon d'alimentation n'est pas bien insérée dans la prise de courant. 2. Un fusible est grillé ou le disjoncteur est déclenché. 3. L'appareil doit être entretenu. 4. Laisser refroidir l'aspirateur. 	<ol style="list-style-type: none"> 1. Branchez fermement le cordon d'alimentation. 2. Vérifiez le fusible ou le disjoncteur. Remplacez le fusible ou réenclenchez le disjoncteur. 3. Rapportez l'appareil au centre de réparation. Pour trouver l'adresse du centre le plus proche, visitez notre site Web, www.dirtdevil.com ou appelez le 1-800-321-1134. 4. Le protecteur thermique se réinitialisera - Pg. 3.
L'appareil n'aspire pas ou n'a qu'une faible succion	<ol style="list-style-type: none"> 1. Le godet à poussière n'est pas installé correctement. 2. Godet à poussière plein. 3. Le rouleau-brosse est usé. 4. La courroie est cassée ou usée. 5. L'un des filtres ou les deux filtres est/sont obstrué(s). 6. Le suceur ou le tuyau d'aspiration est obstrué. 7. Mauvais réglage de la hauteur de l'appareil. 	<ol style="list-style-type: none"> 1. Revoir l'enlèvement et la réinstallation du godet à poussière - Pg 8 & 9. 2. Vider le godet à poussière - Pg. 8. 3. Changez le rouleau-brosse - Pg. 10. 4. Changez la courroie - Pg. 10. 5. Retirez les deux filtres et nettoyez-les - Pg. 8 & 9. 6. Ouvrez la porte d'accès pour dégager l'obstruction - Pg. 11. 7. Régler la hauteur de l'appareil pour l'épaisseur du tapis à nettoyer - Pg. 7.
De la poussière s'échappe de l'aspirateur	<ol style="list-style-type: none"> 1. Godet à poussière plein. 2. Le godet à poussière n'est pas installé correctement. 3. Le tuyau n'est pas installé correctement. 4. Le filtre n'est pas installé complètement. 	<ol style="list-style-type: none"> 1. Vider le godet à poussière - Pg. 8. 2. Revoir l'enlèvement et la réinstallation du godet à poussière - Pg. 8 & 9. 3. Consultez à nouveau la section sur l'installation du tuyau - Pg. 6. 4. Consultez à nouveau la section sur l'installation du filtre - Pg. 8 & 9.
Les accessoires n'aspirent pas la poussière	<ol style="list-style-type: none"> 1. Le tuyau est obstrué. 2. Godet à poussière plein. 3. Filtre obstrué. 	<ol style="list-style-type: none"> 1. Enlever le tuyau et les accessoires, dégager les obstructions - Pg. 6 & 11. 2. Vider le godet à poussière - Pg. 8. 3. Nettoyer le filtre - Pg. 8 & 9.
La lumière avant ne fonctionne pas	<ol style="list-style-type: none"> 1. L'ampoule est grillée. 2. Les fils électriques sont desserrés. 	<ol style="list-style-type: none"> 1. Changer l'ampoule - Pg. 11. 2. Rapportez l'appareil au centre de réparation. Pour trouver l'adresse du centre le plus proche, visitez notre site Web, www.dirtdevil.com ou appelez le 1-800-321-1134.
L'aspirateur est difficile à pousser ou refuse d'avancer	<ol style="list-style-type: none"> 1. Mauvais réglage de la hauteur de l'appareil. 	<ol style="list-style-type: none"> 1. Régler la hauteur de l'appareil pour l'épaisseur du tapis à nettoyer - Pg. 7.

**TOUT AUTRE ENTRETIEN DOIT ÊTRE EFFECTUÉ PAR UN REPRÉSENTANT AUTORISÉ
SERVICE À LA CLIENTÈLE : (1-800-321-1134)**

Pour toute aide supplémentaire, consultez les Pages Jaunes afin de connaître les dépositaires Royal® autorisés ou visitez notre site Web, www.dirtdevil.com. Les coûts de transport aller-retour à partir de l'endroit où sont effectuées les réparations doivent être défrayés par le propriétaire de l'appareil. Les pièces réparables utilisées dans cet appareil peuvent facilement être remplacées et sont disponibles auprès des dépositaires ou revendeurs Royal® autorisés. Identifiez toujours l'aspirateur par le numéro du modèle et le code de fabrication lorsque vous demandez des informations ou que vous commandez des pièces de rechange. (Le numéro de modèle figure au bas de l'appareil).



MANUAL DEL PROPIETARIO
Instrucciones de Funcionamiento
y Servicio

Encuentre piezas de repuesto
GENUINAS en
www.dirtdevil.com

Esta aspiradora usa
las siguientes piezas:

ESTILO DE BANDA	5
TIPO DE FILTRO	F13

- Por favor lea estas instrucciones con cuidado antes de usar su aspiradora.
- Permítanos ayudarle a ensamblar su aspiradora o a contestar sus preguntas, llame al:

1-800-321-1134
(EE.UU. y Canadá)
www.dirtdevil.com

⚠ ADVERTENCIA:

El ensamble de la aspiradora puede incluir partes pequeñas. Las partes pequeñas pueden presentar riesgo de ahogamiento.

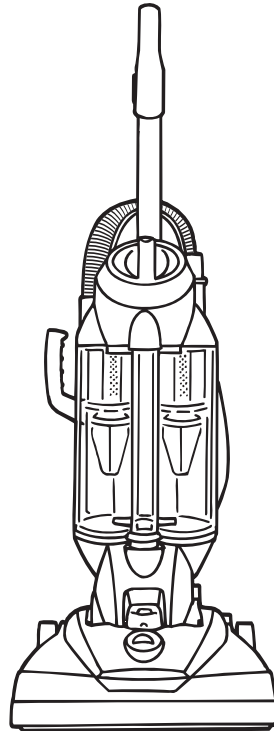

Registro de Garantía

- En línea en: www.dirtdevil.com
- Dirección: Royal Appliance Mfg.
7005 Cochran Rd.
Glenwillow, Ohio 44139

Para tener una referencia rápida, anote por favor la información de su aspiradora aquí.

No. de Modelo: _____
Código del Fabricante: _____

(El código del fabricante aparece en la parte posterior e inferior de la aspiradora).

ESTA ASPIRADORA ESTÁ DISEÑADA PARA USO DOMÉSTICO SOLAMENTE. CUANDO USE UN ELECTRODOMÉSTICO SE DEBEN SEGUIR SIEMPRE LAS PRECAUCIONES BÁSICAS, INCLUYENDO LAS SIGUIENTES:

Cuando use un electrodoméstico se deben seguir siempre las precauciones básicas, incluyendo las siguientes:

- **LEA TODAS LAS INSTRUCCIONES ANTES DE USAR ESTE APARATO.**
- **SIEMPRE SIGA ESTAS INSTRUCCIONES DE SEGURIDAD.**
- **PONGA LA ASPIRADORA EN POSICIÓN VERTICAL CUANDO USE LA MANGUERA Y LOS ACCESORIOS.**
- **NO DEJE LA ASPIRADORA SIN VIGILANCIA CUANDO ESTÉ CONECTADA.**
- **REVISE CON FRECUENCIA LOS FILTROS PARA LIMPIARLOS O REEMPLAZARLOS.**
- **ADVERTENCIA: NO UTILICE OBJETOS CON FILO PARA LIMPIAR LA MANGUERA, DEBIDO A QUE PUEDEN CAUSAR DAÑO.**
- **DE VEZ EN CUANDO RETIRE EL CEPILLO Y LIMPIE LOS RESIDUOS DE LAS TAPAS FINALES PARA PERMITIR LA ROTACIÓN UNIFORME DEL CEPILLO.**
- **ADVERTENCIA: LOS CORDONES, ALAMBRES Y/O CABLES SUMINISTRADOS CON ESTE PRODUCTO CONTIENEN PRODUCTOS QUÍMICOS QUE INCLUYEN PLOMO O COMPUESTOS DE PLOMO ACERCA DE LOS CUALES SE HA SABIDO EN EL ESTADO DE CALIFORNIA, PRODUCEN CÁNCER, DEFECTOS DE NACIMIENTO U OTROS DAÑOS REPRODUCTIVOS. LÁVESE LAS MANOS DESPUÉS DE SU USO.**

ADVERTENCIA: PARA REDUCIR EL RIESGO DE INCENDIO, CHOQUE ELÉCTRICO O LESIONES:

- No deje solo el aparato cuando esté conectado. Desconéctelo de la toma de corriente cuando no lo use y antes de darle servicio.
- No lo utilice en exteriores o en superficies mojadas. Puede ocurrir un choque eléctrico.
- No permita que la aspiradora se use como juguete. Ponga mucha atención cuando la use un niño o cerca de niños.
- Úsela solamente como se indica en este manual. Use solamente los accesorios recomendados por el fabricante.
- No la utilice con el cordón eléctrico o la clavija dañados. Si el aparato no trabaja como debiera, se ha caído, dañado, dejado en exteriores o caído en agua, regréselo a un centro de servicio para su inspección. Llame al 1-800-321-1134 para encontrar el centro de servicio más cercano a su domicilio.
- No tire ni lo transporte tomándole del cordón eléctrico, no utilice el cordón eléctrico como asa, no cierre la puerta sobre el cordón eléctrico, ni tire del mismo alrededor de esquinas o rebordes agudos. No pase el aparato sobre el cordón eléctrico. Mantenga el cordón eléctrico lejos de superficies calientes.

- No lo desconecte tirando del cordón eléctrico. Para desconectarlo, tome la clavija, no el cordón eléctrico.
- No tome la clavija o el aparato con las manos mojadas.
- No coloque objetos en las aberturas. No lo use con una abertura bloqueada; manténgalo libre de polvo, pelusa, pelo y cualquier cosa que pueda reducir el flujo de aire.
- Mantenga lejos de las aperturas y partes móviles, el pelo, ropa suelta, dedos y todas las partes del cuerpo.
- No aspire objetos que estén quemándose o emitiendo humo, tales como cigarrillos, cerillos o cenizas calientes.
- No lo use sin tener en su sitio el recipiente de polvo y los filtros.
- Apague todos los controles antes de desconectar.
- Tenga más cuidado cuando aspire escaleras.
- No lo use para aspirar líquidos inflamables o combustibles, tales como gasolina, ni lo use en áreas donde pudieran estar presentes.
- Mantenga la aspiradora en el suelo. Solamente las aspiradoras de mano pueden ser colocadas sobre muebles.
- La aspiradora debe estar en posición vertical para levantar de la alfombra al cepillo giratorio cuando haga limpieza por encima del nivel del piso.
- No use una extensión eléctrica al usar esta aspiradora.
- Guarde la aspiradora en interiores. Guárdela después de su uso para evitar accidentes de tropiezos.
- Usar el voltaje inapropiado puede resultar en daño al motor y posibles lesiones al usuario. El voltaje apropiado está listado en la placa de la aspiradora.
- Desconecte la aspiradora antes de conectar el Power Brush Tool.

GUARDE ESTAS INSTRUCCIONES

ADVERTENCIA:

Para reducir el riesgo de choque eléctrico, este aparato tiene una clavija polarizada (una hoja más ancha que la otra.) Esta clavija encajará en una toma de corriente polarizada de una manera solamente. Si la clavija no encaja totalmente en la toma de corriente, invierta la clavija. Si aún no encaja, póngase en contacto con un electricista calificado para instalar la toma de corriente apropiada. No modifique la clavija de ninguna manera.

Su aspiradora contiene un dispositivo de protección termal para apagar el motor y así evitar el recalentamiento. Si esto sucede apague el interruptor y desconecte la aspiradora. Inspeccione la descarga, la entrada y los filtros por si hubiera atascos. Vacíe el recipiente de polvo y limpie los filtros. Después de aproximadamente 30 minutos el motor se habrá enfriado y la aspiradora estará lista para usar. **NOTA: La aspiradora deberá permanecer desconectada durante el período de enfriamiento de 30 minutos.**

FELICITACIONES

Usted es ahora el orgulloso propietario de una Dirt Devil®. Confiamos en que su nueva adquisición le ofrecerá muchos años de satisfacción.

Nuestra compañía diseñó y desarrolló este producto teniéndolo a usted en mente.

Estamos muy orgullosos de nuestros productos y esperamos que usted esté igualmente satisfecho con su calidad y rendimiento.

Gracias por su apoyo a los productos Dirt Devil®. Visite nuestro sitio Web en www.dirtdevil.com

ÍNDICE

Instrucciones de Seguridad	Página 2, 3
Características	Página 5
Cómo Ensambla	Página 6
Cómo Funciona	Página 7, 8
Limpieza de alfombras / piso	Página 7
Limpieza por encima del nivel del piso	Página 7, 8
Recipiente de Polvo y Filtro: Retiro y Reemplazo	Página 8, 9
Banda o Cepillo: Retiro y Reemplazo	Página 10
Foco: Retiro y Reemplazo	Página 11
Mantenimiento General	Página 11
Guía de Solución de Problemas	Página 12

GARANTÍA LIMITADA

Royal Appliance Mfg. Co. garantiza al consumidor que esta aspiradora no tiene defectos ni de material ni de mano de obra. La garantía comienza en la fecha de compra original. Vea la caja para información de la duración de la garantía y guarde el recibo de compra original para hacer válido el inicio del período de garantía.

En caso que la aspiradora muestre algún defecto dentro del período de garantía, repararemos o reemplazaremos de manera gratuita cualquier parte defectuosa. La máquina completa debe ser enviada con porte pagado a cualquier Estación Autorizada ROYAL® de Ventas y Servicio de Garantía. Por favor incluya una descripción completa del problema, fecha de compra, copia del recibo de compra original y su nombre, domicilio y número de teléfono. Si no se encuentra cerca de una Estación de Garantía, llame a la fábrica para pedir asistencia en los EE.UU. y CANADÁ: 1-800-321-1134. Use solamente partes de repuesto genuinas Royal®.

La garantía no incluye el desgaste anormal, daño como resultado de un accidente o del uso no adecuado de la aspiradora. Esta garantía no cubre los cepillos, bandas planas, bolsas, filtros o daño al ventilador. Esta garantía no cubre reparaciones no autorizadas. Esta garantía le confiere derechos legales específicos y podría haber otros derechos también. (Los otros derechos varían de Estado a Estado en los EE.UU.)

IMPORTANTE: USE SOLAMENTE PARTES DE REPUESTO GENUINAS ROYAL®.
NOTA: PARA REGISTRAR SU PRODUCTO, REGRESE LA TARJETA DE GARANTÍA O REGÍSTRESE EN LÍNEA EN WWW.DIRTDEVIL.COM.

CARACTERÍSTICAS

PARTE FRONTAL

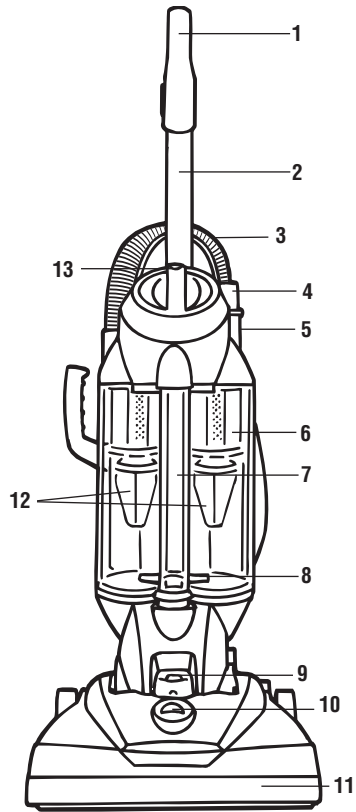

PARTE POSTERIOR

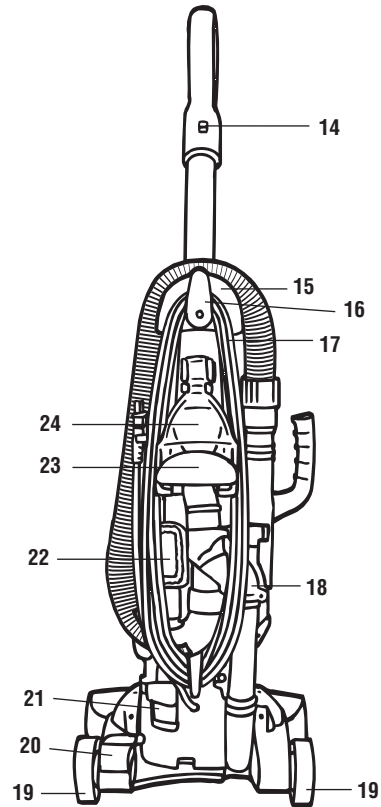

PARTE FRONTAL

1. Empuñadura del Asa
2. Asa
3. Manguera
4. Accesorio para Hendiduras (en la lanza de extensión)
5. Lanza de Extensión
6. Recipiente de Polvo Transparente
7. Paso del Polvo Central
8. Palanca de liberación para vaciar el recipiente de polvo
9. Luz Frontal
10. Palanca de Ajuste de Altura
11. Tope
12. Guías de Aire
13. Seguro de Liberación del Recipiente de Polvo

PARTE POSTERIOR

14. Abrazadera del Cordón
15. Abrazadera de la Manguera
16. Gancho con Liberación Rápida del Cordón Eléctrico
17. Cordón Eléctrico Largo
18. Puerta de Acceso
19. Ruedas
20. Pedal de Liberación del Asa
21. Pedal de Encendido / Apagado
22. Cepillo para Polvo
23. Asa de Transporte
24. Power Brush Tool

CÓMO ENSAMBLAR

HERRAMIENTA NECESARIA: DESTORNILLADOR PHILLIPS

ENSAMBLAJE DEL CONTENEDOR DE ACCESORIOS DEL CEPILLO

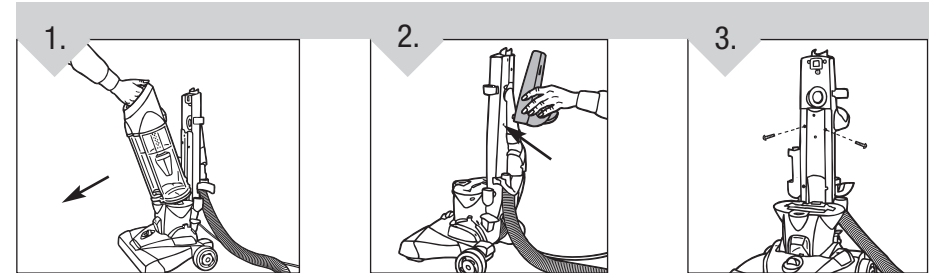

1. Desprenda el recipiente de polvo de la cubierta posterior de la aspiradora al oprimir el botón de liberación del recipiente de polvo e inclinándolo hacia adelante.

2. Inserte el contenedor de accesorios del cepillo a través de los orificios de la cubierta posterior.

3. Asegure el contenedor de accesorios del cepillo con dos (2) tornillos de 1 pulg. a través del frente de la aspiradora.

COLOQUE EL ASA

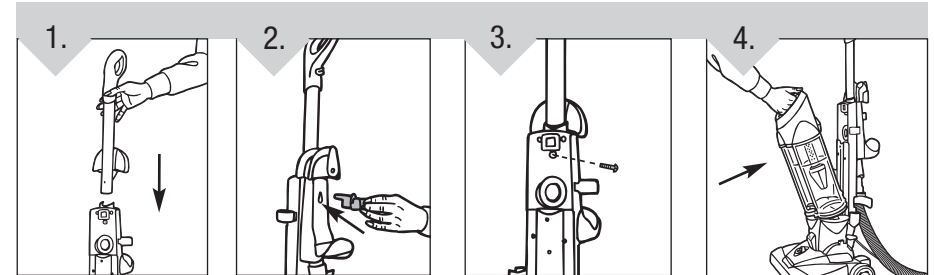

1. Deslice el asa a través de la parte superior de la cubierta posterior.

2. Empuje la clavija del asa a través de la parte posterior del contenedor de accesorios del cepillo.

3. Asegure el asa insertando un (1) tornillo en la parte delantera de la aspiradora.

4. Vuelva a colocar el recipiente de polvo alineando la parte inferior del recipiente con la parte inferior de la aspiradora y empujelo hacia adelante para que entre en su sitio.

FIJACIÓN DE LA MANGUERA POSTERIOR

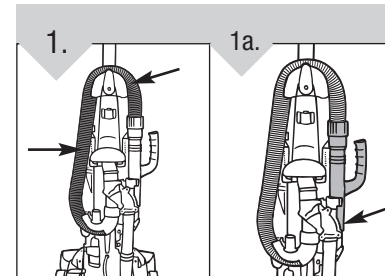

1. Enrolle la manguera alrededor de la parte posterior del contenedor de manguera (Diagrama 1). Empuje la lanza de la manguera hacia abajo en el lado derecho de la aspiradora (Diagrama 1a).

ALMACENAMIENTO DE ACCESORIOS

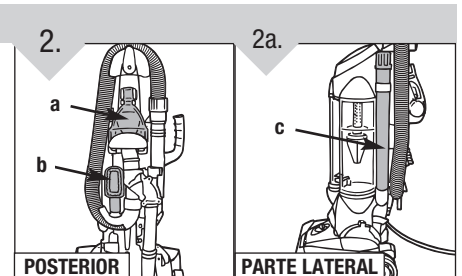

2. Para fijar los accesorios: (a) Sujete el accesorio del cepillo en la parte superior del contenedor de accesorios. (b) Deslice el cepillo para polvo en el poste del contenedor de accesorios inferior con las cerdas hacia fuera (Diagrama 2). (c) Deslice el accesorio para hendiduras/ la lanza de extensión en la ranura redonda del lado izquierdo del contenedor de accesorios (Diagrama 2a).

CÓMO FUNCIONA

LIBERACIÓN DEL CORDÓN ELÉCTRICO

1.

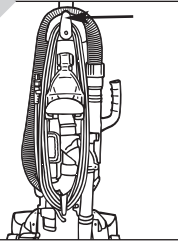

Gire el gancho de liberación rápida del cordón eléctrico para retirarlo más fácilmente. Guárdelo en la guía del cordón eléctrico.

AJUSTE DE ALTURA PALANCA

2.

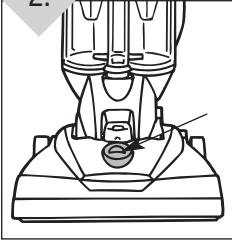

Gire la perilla de ajuste de altura para que corresponda con la superficie que se va a limpiar. **IMPORTANTE:** Para un ajuste más fácil, coloque la aspiradora en posición completamente vertical position.

PRECAUCIÓN: El agitador del cepillo continúa girando cuando usted usa o retira la manguera o si la aspiradora está funcionando. Mantenga lejos del área del cepillo el pelo, la ropa suelta, los dedos y otras partes del cuerpo cuando la aspiradora esté funcionando.

La aspiradora debe estar en posición vertical para levantar de la alfombra el cepillo giratorio cuando limpie por encima del nivel del piso.

PEDAL DE ENCENDIDO / APAGADO

3.

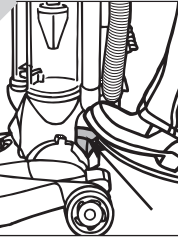

Conecte el cordón eléctrico en la toma de corriente. Encienda la aspiradora pisando el pedal localizado en la parte posterior izquierda de la aspiradora.

PEDAL DE LIBERACIÓN DEL ASA

4.

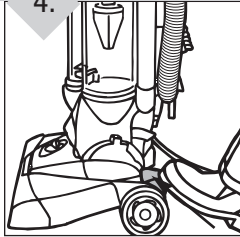

Para liberar el asa, pise el pedal de liberación del asa localizado en la parte inferior izquierda de la aspiradora.

PISO / ALFOMBRAS LIMPIEZA

1.

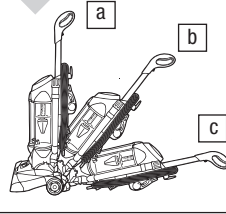

Mueva el asa y ajústela en la posición deseada para (a) guardar la aspiradora, (b) operar la aspiradora y (c) pisar el pedal de liberación del asa nuevamente para limpiar debajo de los muebles. **NOTA:** El cepillo en rotación podría hacer que los flecos de la alfombra se enredaran dentro de la aspiradora. Sea precavido cuando aspire alfombras con flecos.

LIMPIEZA POR ENCIMA DEL NIVEL DEL PISO

1.

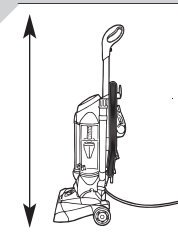

La aspiradora debe estar en su posición vertical para levantar el cepillo giratorio.

2.

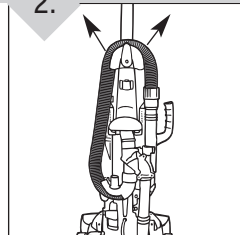

Retire la manguera del contenedor de accesorios.

3.



Elija cualquiera de los útiles accesorios o use la manguera sola. Simplemente empuje el accesorio con firmeza en el extremo de la lanza o del asa de la manguera. Para quitar el accesorio, gire y tire suavemente.

CÓMO FUNCIONA: CONTINUACIÓN

LANZA DE EXTENSIÓN

4.

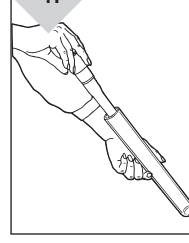

Si se necesita mayor longitud, use la lanza de extensión y el accesorio para hendiduras. Saque la herramienta para hendiduras de la lanza de extensión. Use la lanza de extensión y la herramienta para hendiduras juntas o por separado.

ASA DE TRANSPORTE

1.

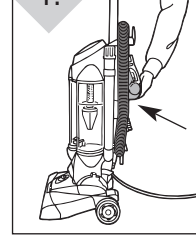

Para llevar la aspiradora de una habitación a otra, use el asa de transporte ubicada en el contenedor de accesorios de cepillo eléctrico.

RECIPIENTE DE POLVO Y FILTRO: RETIRO Y REEMPLAZO

ADVERTENCIA: PARA REDUCIR EL RIESGO DE LESIONES CAUSADAS POR LAS PARTES MÓVILES, DESCONECTE ANTES DE DAR SERVICIO.

TIPO DE FILTRO
F13

Para el filtro de reemplazo F13, por favor visite nuestro sitio Web en www.dirtdevil.com para comprar en línea o llame a servicios al cliente al 1-800-321-1134.

VACÍE Y LIMPIE EL RECIPIENTE DE POLVO

1.

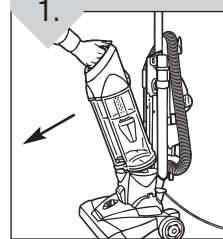

Oprima el botón de liberación del recipiente de polvo para quitarlo de la aspiradora.

2.

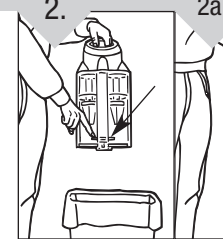

Sostenga el recipiente de polvo encima de un basurero y oprima el botón de liberación del recipiente de polvo para vaciarlo. Después de vaciarlo, vuelva a empujar la parte inferior del recipiente de polvo para que entre en su sitio.

2a.

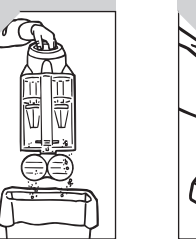

QUITEL EL CARTUCHO DEL FILTRO

1.

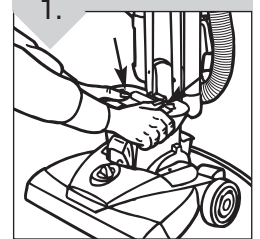

Oprima los botones de la base de la aspiradora hacia los bordes externos para liberar el cartucho del filtro.

2.

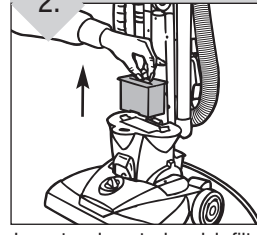

Levante el cartucho del filtro fuera de la base de la aspiradora.

3.

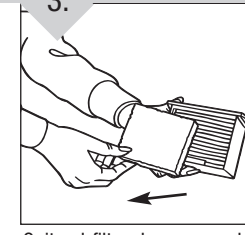

Quite el filtro de espuma del cartucho del filtro.

4.

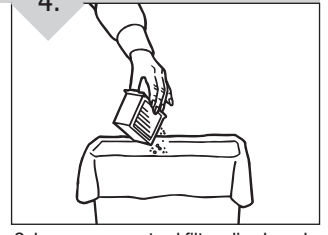

Golpee suavemente el filtro plisado en la parte interna del basurero para eliminar el exceso de suciedad y polvo del filtro. Si el filtro todavía está tapado, enjuáguelo con agua corriente y deje secar al menos durante 24 horas antes de volverlo a colocar en la aspiradora.

RECIPIENTE DE POLVO Y FILTRO RETIRO Y REEMPLAZO: CONTINUACIÓN

LAVE EL FILTRO DE ESPUMA

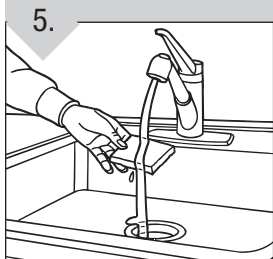

5. Sostenga el filtro de espuma bajo el chorro de agua para lavarlo. Escorra el exceso de agua del filtro. Deje secar el filtro al menos 24 horas antes de reemplazar el cartucho del filtro.

REPOSICIÓN DEL FILTRO DE ESPUMA

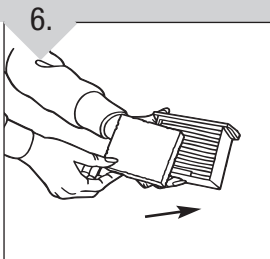

6. Vuelva a colocar el filtro de espuma en el cartucho del filtro.

REEMPLACE EL CARTUCHO DEL FILTRO

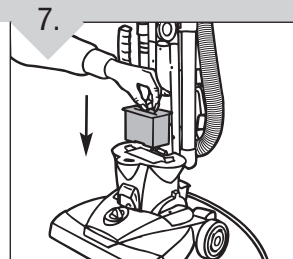

7. Vuelva a colocar el cartucho del filtro en la base de la aspiradora.

PARA LIMPIAR LAS GUÍAS DE AIRE

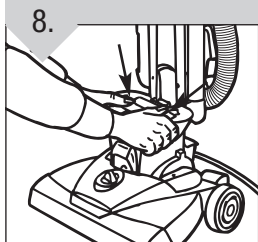

8. Inserte los botones nuevamente en su sitio para asegurar el cartucho del filtro en la base de la aspiradora.

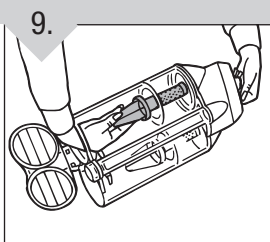

9. Para quitar las guías de aire, gírelas 1/4 de vuelta en sentido contrario a las manecillas del reloj.

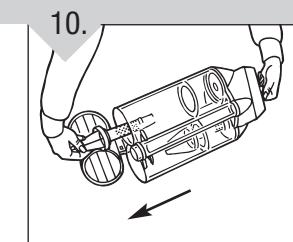

10. Sáquelas y límpiélas con un paño húmedo.

REEMPLACE EL RECIPIENTE DE POLVO

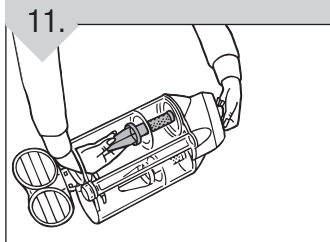

11. Seque y vuelva a colocar las guías de aire en el recipiente de polvo. Gírelas 1/4 de vuelta en sentido de las manecillas del reloj para trabarlas en su lugar.

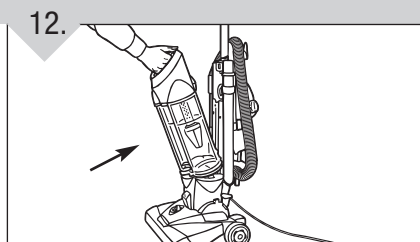

12. Coloque el recipiente de polvo nuevamente en la aspiradora. Alinee la ranura de la parte inferior del recipiente de polvo con la lengüeta de la aspiradora. Empuje para que entre en su sitio.

MANTENIMIENTO REGULAR: Cada vez que se vacía el recipiente de polvo, se debe limpiar el filtro. Golpee suavemente el filtro, pero con firmeza, contra el interior del basurero hasta que deje de caer polvo del filtro. (El filtro perderá color con el uso, pero esto no afectará su rendimiento.) No cepille el filtro. Las instrucciones de limpieza pueden variar dependiendo de las condiciones de suciedad. En algunos casos, se necesitará una limpieza mayor o menor del filtro.

BANDA O CEPILLO: RETIRO Y REEMPLAZO

HERRAMIENTA NECESARIA: DESTORNILLADOR PHILLIPS

ADVERTENCIA: PARA REDUCIR EL RIESGO DE LESIONES CAUSADAS POR LAS PARTES MÓVILES, DESCONECTE LA ASPIRADORA ANTES DE CAMBIAR LA BANDA O EL CEPILLO GIRATORIO.

ESTILO DE BANDA

5

Para el reemplazo de la banda Estilo 5, por favor visite nuestro sitio Web en www.dirtdevil.com para comprar en línea o llame a servicios al cliente al 1-800-321-1134.

PARA RETIRAR LA BANDA

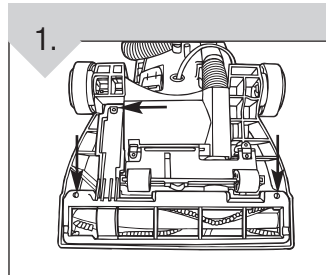

1. Acueste la aspiradora y voltéela para ver la base de la boquilla. La base debe quedar plana y mirando hacia arriba. Utilice un destornillador Phillips para retirar los tres (3) tornillos y así quitar la protección de la boquilla. Las flechas indican la posición de los tornillos.

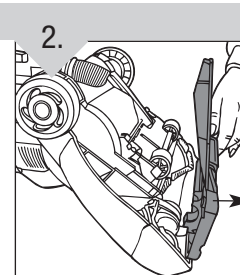

2. Tire y levante la protección de la boquilla.

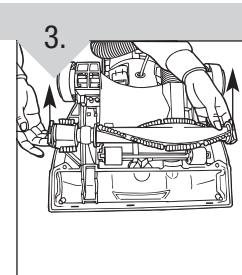

3. Levante y retire el cepillo giratorio. Deseche la banda usada.

REEMPLAZO DE LA BANDA O DEL CEPILLO GIRATORIO

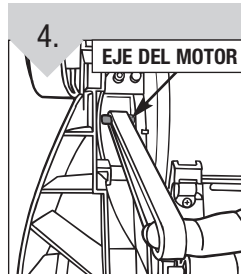

4. Deslice la banda en el eje del motor.

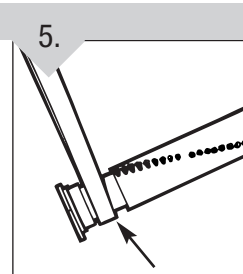

5. Coloque la banda nueva en el área sin cerdas del cepillo giratorio.

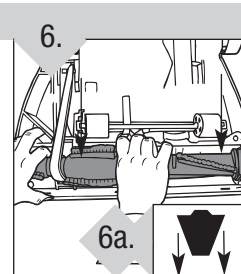

6. Una vez que la banda nueva está puesta en su lugar, tire del cepillo giratorio y deslícelo dentro de la boquilla asegurándose que las tapas finales estén en la orientación correcta (inserción 6a). Gire el cepillo giratorio de forma manual para asegurarse que la banda esté alineada apropiadamente.

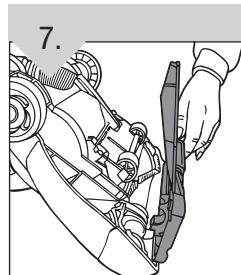

7. Vuelva a colocar la protección de la boquilla.

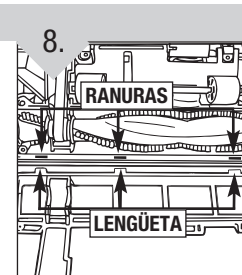

8. Fijela alineando las tres (3) lengüetas en las ranuras de la base.

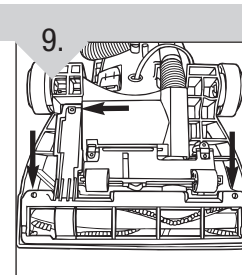

9. Coloque nuevamente los tres (3) tornillos para asegurar la protección de la boquilla.

REMOCION Y REEMPLAZO DEL FOCO

HERRAMIENTA NECESARIA: DESTORNILLADOR PLANO

ADVERTENCIA: PARA REDUCIR EL RIESGO DE CHOQUE ELÉCTRICO, DESCONECTE LA ASPIRADORA ANTES DE RETIRAR O REEMPLAZAR EL FOCO.

Esta aspiradora utiliza un foco automotor común No.906, 13.0 voltios. Para focos de reemplazo, llame al 1-800-321-1134 o a su tienda de partes automotrices.

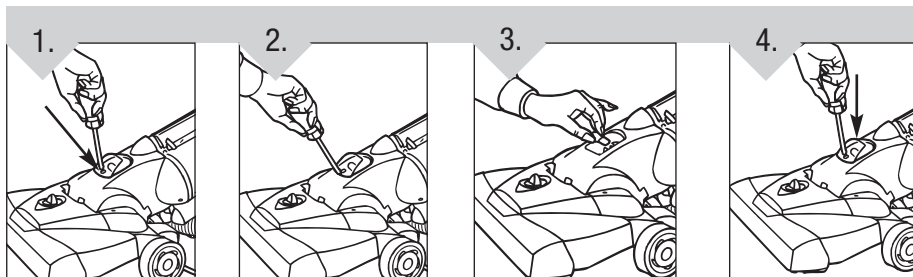

1. Incline hacia atrás el asa de la aspiradora. Retire el (1) tornillo.

2. Con un destornillador plano abra suavemente la lente. Retírela.

3. Para retirar el foco, sáquelo del receptáculo. NO lo gire. Para reemplazarlo, empújelo suavemente en el receptáculo.

4. Encaje la lente de nuevo en su sitio. Fije la lente de la luz frontal volviendo a colocar el tornillo.

MANTENIMIENTO GENERAL

ADVERTENCIA: PARA REDUCIR EL RIESGO DE LESIONES PERSONALES - DESCONECTE LA ASPIRADORA ANTES DE DARLE SERVICIO.

RETIRO DE LOS DESECHOS / MANGUERA

RETIRO DE LOS DESECHOS / PROTECCIÓN DE LA BOQUILLA

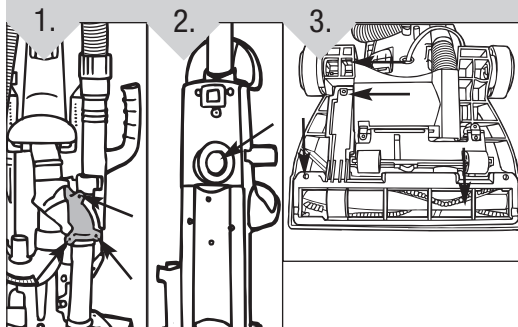

1. Vea si el recipiente está lleno; vacíelo si es necesario.
2. Conecte la aspiradora y verifique que haya succión en el extremo de la manguera. Si hay succión en el extremo de la manguera, vaya al Diagrama 4. Si no hay succión en el extremo de la manguera, siga los siguientes pasos: 1. Saque la manguera del contenedor. Retire la obstrucción. Verifique la puerta de acceso en la parte posterior de la aspiradora (cerca de la lanza de la manguera). Quite tres (3) tornillos y verifique la obstrucción (Diagrama 1). 2. Retire el recipiente de polvo (Pág. E9) y revise la entrada del recipiente de polvo que está en la aspiradora (Diagrama 2). 3. Retire la protección de la boquilla (vea el Diagrama 3) al quitar los tres (3) tornillos. Retire la obstrucción.

RETIRO DE LOS DESECHOS / POWER BRUSH TOOL

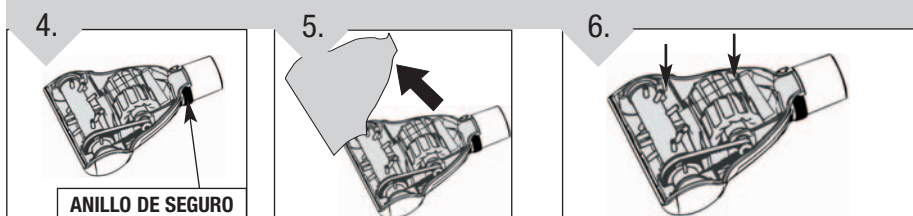

4. Gire el anillo del seguro 180° y de vuelta el Power Brush Tool.

5. Gire el alojamiento inferior y retire el atasco.

6. Para reensamblar, asegúrese que las lengüetas estén metidas y gire para cerrar el alojamiento inferior.

GUÍA DE SOLUCIÓN DE PROBLEMAS

ADVERTENCIA: PARA REDUCIR EL RIESGO DE LESIONES PERSONALES - DESCONECTE LA ASPIRADORA ANTES DE DARLE SERVICIO.

PROBLEMA	POSIBLE CAUSA	SOLUCIÓN POSIBLE
La aspiradora no funciona	<ol style="list-style-type: none"> 1. El cordón eléctrico no está bien conectado en la toma de corriente. 2. Fusible quemado o interruptor desconectado. 3. Necesita servicio. 4. Protector térmico activado. 	<ol style="list-style-type: none"> 1. Conecte el enchufe firmemente. 2. Revise el fusible o el interruptor en casa. Reemplace el fusible / reajuste el interruptor. 3. Llévela a un centro de servicio. Para encontrar el lugar más cercano a su domicilio, visite nuestro sitio Web en www.dirtdevil.com o llame al 1-800-321-1134. 4. Esto reajustará el protector - Pág. E3.
La aspiradora no aspira o la succión es muy débil	<ol style="list-style-type: none"> 1. El recipiente de polvo no está instalado correctamente. 2. El recipiente de polvo está lleno. 3. Cepillo giratorio desgastado. 4. Banda rota o desgastada. 5. Uno o los dos filtros están tapados. 6. Está tapada la boquilla /manguera de paso de polvo. 7. Ajuste incorrecto de la altura de alfombra. 	<ol style="list-style-type: none"> 1. Revise la forma de retiro y reemplazo del recipiente de polvo - Pág. E8 & E9. 2. Vacíe el recipiente de polvo - Pág. E8. 3. Reemplace el cepillo giratorio - Pág. E10. 4. Reemplace la banda - Pág. E10. 5. Retire los dos filtros y límpielos - Pág. E8 & E9. 6. Abra la puerta de acceso; retire la obstrucción - Pág. E11. 7. Mueva la palanca de ajuste de altura de alfombra a un nivel apropiado para la alfombra que se esté limpiando - Pág. E7.
Polvo escapando de la aspiradora	<ol style="list-style-type: none"> 1. El recipiente de polvo está lleno. 2. El recipiente de polvo no está instalado correctamente. 3. La manguera no está instalada correctamente. 4. El filtro no está instalado completamente. 	<ol style="list-style-type: none"> 1. Vacíe el recipiente de polvo - Pág. E8. 2. Revise la forma de retiro y reemplazo del recipiente de polvo - Pág. E8 & E9. 3. Revise la instalación de la manguera - Pág. E6. 4. Revise la forma de retiro y reemplazo del filtro - Pág. E8 & E9.
Los accesorios de la aspiradora no recogen	<ol style="list-style-type: none"> 1. Manguera tapada. 2. El recipiente de polvo está lleno. 3. Filtro tapado. 	<ol style="list-style-type: none"> 1. Retire la manguera y los accesorios; retire la obstrucción - Pág. E6 & E11. 2. Vacíe el recipiente de polvo - Pág. E8. 3. Limpie el filtro - Pág. E8 & E9.
La luz frontal no funciona	<ol style="list-style-type: none"> 1. Foco fundido. 2. Cables eléctricos sueltos. 	<ol style="list-style-type: none"> 1. Reemplace el foco - Pág. E11. 2. Llévela a un centro de servicio. Para encontrar el lugar más cercano a su domicilio, visite nuestro sitio Web en www.dirtdevil.com o llame al 1-800-321-1134.
Es difícil empujar la aspiradora o no se mueve hacia delante	<ol style="list-style-type: none"> 1. Ajuste incorrecto de la altura de alfombra. 	<ol style="list-style-type: none"> 1. Mueva la palanca de ajuste de altura de alfombra a un nivel apropiado para la alfombra que se esté limpiando - Pág. E7.

**CUALQUIER OTRO SERVICIO DEBE SER REALIZADO POR UN REPRESENTANTE AUTORIZADO DE SERVICIO
SERVICIO AL CLIENTE (1-800-321-1134)**

En caso de necesitar más ayuda, consulte las Páginas Amarillas para encontrar a un Distribuidor Autorizado Royal® o visite nuestro sitio Web en www.dirtdevil.com. Los costos de transporte hacia y desde el sitio de reparación serán pagados por el propietario. Las partes de repuesto utilizadas en esta unidad son de reemplazo fácil y están disponibles a través de un Distribuidor Autorizado Royal® o en otras tiendas. Siempre identifique su aspiradora por medio del número de modelo y el código de fabricación cuando pida información u ordene partes de repuesto. (El número de modelo aparece en la parte posterior de la aspiradora).